

BeoSystem 3



Indhold

Menuoversigt, 3

Oversigt over skærmmener.

Naviger i menuer, 4

Sådan bruges de forskellige fjernbetjeninger til menubetjening.

Førstegangsopsætning, 5

Hvilke menuer vises, når fjernsynet tændes for første gang?

Vælg menusprog, 7

Sådan vælges menusprog.

Tuneropsætning, 8

Sådan deaktiveres den interne tv-tuner eller det indbyggede DVB-HD-modul.

Tilslutninger, 9

Sådan tilsluttes ekstraudstyr, f.eks. en computer eller et digitalkamera.

Registrer ekstra videoudstyr, 13

Sådan registreres tilsluttet udstyr i menuen TILSLUTNINGER.

Rediger indstillede tv-kanaler, 16

Sådan ændres kanalernes rækkefølge i kanallisten, og sådan navngives og slettes kanaler.

Genindstil eller tilføj kanaler, 19

Sådan tilføjes nye kanaler, og sådan foretages en ny automatisk indstilling.

Højtaleropsætning – surround sound, 20

Sådan integreres fjernsynet i et surround sound-system.

Adaptive Sound Technology, 25

Sådan sættes højttalerne op, og sådan optimeres lyden med Adaptive Sound Technology.

Juster billed- og lydindstillinger, 30

Sådan indstilles billedet, sådan justeres bas, diskant osv., og sådan bruges spiltilstanden.

Opsæt 3D-fjernsyn, 33

Sådan indstilles fjernsynet til 3D-visning.

Kalibrer skærmens farvegengivelse, 34

Sådan optimeres skærmens farvegengivelse.

Daglig brug af højttalerkombinationer, 35

Sådan skiftes mellem forskellige højttalerkombinationer.

Se to kilder samtidig, 36

Sådan vises to kilder samtidig.

Hjemmebiograf, 37

Sådan konfigureres fjernsynet som hjemmebiograf.

Indstil fjernsynet til at tænde og slukke selv, 38

Sådan indstilles fjernsynet til at slukke automatisk eller tænde/slukke via en timer, sådan foretages standbyindstillinger, og sådan spares strøm.

Wake-up Timer, 41

Sådan indstilles fjernsynet til at vække dig om morgenen.

Indstil klokkeslæt og dato, 43

Sådan indstilles klokkeslæt og dato.

Pinkodesystemet, 44

Sådan bruges pinkodesystemet.

Konfigurer fjernbetjeningen, 46

Sådan aktiveres eller deaktiveres fjernbetjeningens navigationsknap.

Funktionsaktivering, 47

Sådan indtastes en funktionsaktiveringsnøgle, der giver adgang til flere funktioner.

HDMI MATRIX, 48

Sådan foretages indstillinger i menuen HDMI MATRIX.

Tekst-tv, 50

Sådan gemmes foretrukne tekst-tv-sider som MEMO-sider.

Betjen andet udstyr med Beo6 eller Beo4, 51

Sådan betjenes tilsluttet udstyr, såsom set-top boxe, dvd-afspillere o.l.

Tilslut og betjen et musiksystem, 55

Sådan sluttes et musiksystem til fjernsynet, og sådan betjenes et integreret musik- og videosystem.

Fordel lyd og billede med BeoLink, 58

Sådan foretages linktilslutninger, og sådan betjenes et linksystem.

Fjernsynet i et linkrum, 60

Sådan konfigureres og betjenes fjernsynet i et linkrum.

To fjernsyn i samme rum, 62

Sådan Option-programmeres og betjenes to fjernsyn i det samme rum.

Menuoversigt

1.

PROGRAMINDSTILLING

3D-VISNING

AUTOMATISK SLUK

TÆND/SLUK VIA TIMER

ØVRIGE MULIGHEDER

2.

REDIGER PROGRAMMER

TILFØJ PROGRAMMER

AUTOMATISK SØGNING

MANUEL SØGNING

3D

2D

3D-INDSTILLINGER

TIMER TIL/FRA

OVERSIGT

MANUEL PROGRAMMERING

WAKE-UP TIMER

TILSLUTNINGER

TUNEROPSÆTNING

LYD

(når Adaptive Sound Technology er slået fra)

LYD

(når Adaptive Sound Technology er slået til)

BILLEDJUSTERING

UR

STANDBYINDSTILLINGER

FJERNBETJENING

FUNKTIONSAKTIVERING

MENUSPROG

AUTO COLOUR MANAGEMENT

3.

MANUEL SØGNING (MERE)

AKTIVER 3D

AV1-AV6

DISPLAY 1-2

HDMI EXPANDER

LINK

TV-TUNER

DVB

JUSTERING

HØJTALERTYPE

HØJTALERPLACERING

HØJTALERAFSTAND

HØJTALERNIVEAU

AKTIVT LYDSYSTEM

AST TIL/FRA

JUSTERING

HØJTALERJUSTERING

LYTTEPROFILER

AKTIVT LYDSYSTEM

AST TIL/FRA

AUTO STANDBY

SPARETILSTAND

NAVIGATIONSKNAP

INGEN NAVIGATIONSKNAP

Naviger i menuer

Beo6

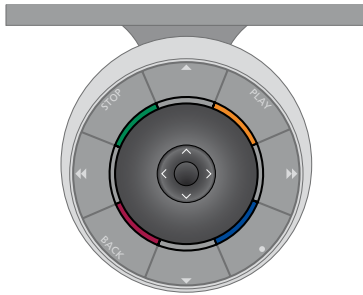

Hvis du betjener fjernsynet med en Beo6 fjernbetjening, skal du bruge centerknappen til at navigere op, ned, til venstre og til højre i menuer. Tryk midt på centerknappen for at bekræfte valg og indstillinger i menuer.

Åbn menuen TV-OPSÆTNING ved at trykke på **Menu**, mens fjernsynet er tændt.

Tryk på **BACK** for at gå tilbage gennem menuer.

Hold **BACK** nede for at lukke menuer.

Hvis Beo6 er sat op til brug uden navigationsknap, skal du trykke på **STOP** for at gå tilbage gennem menuer og på **BACK** for at lukke menuer.

Bemærk, at Beo6 skal rekonfigureres, når du føjer nye produkter til din opsætning.

Du kan også betjene fjernsynet med Beo5, der bruges på samme måde som Beo6.

Beo4 med navigationsknap



Hvis du har en Beo4 fjernbetjening med navigationsknap, og fjernsynet er sat op til brug sammen med denne ([se side 46](#)), skal du bruge centerknappen til at navigere op, ned, til venstre og til højre i menuerne. Tryk midt på centerknappen for at bekræfte valg og indstillinger i menuer.

Åbn menuen TV-OPSÆTNING ved at trykke på **MENU**, mens fjernsynet er tændt. Hvis du har valgt en kilde med en menuoverlay, skal du trykke to gange på **MENU** for at åbne menuen TV-OPSÆTNING.

Tryk på **BACK** for at gå tilbage gennem menuer.

Hold **BACK** nede for at lukke menuer.

Hvis fjernsynet er sat op til brug sammen med en Beo4 fjernbetjening uden navigationsknap, skal du bruge "stjernen" til at navigere op, ned, til venstre og til højre i menuerne og trykke på centerknappen for at bekræfte valg og indstillinger. Tryk på **STOP** for at gå tilbage gennem menuer. Tryk på **BACK** for at lukke menuer.

Beo4 uden navigationsknap



Hvis du har en Beo4 fjernbetjening uden navigationsknap, skal du bruge "stjernen" til at navigere op, ned, til venstre og til højre i menuerne og trykke på centerknappen for at bekræfte valg og indstillinger.

Åbn menuen TV-OPSÆTNING ved at trykke på **MENU**, mens fjernsynet er tændt. Hvis du har valgt en kilde med en menuoverlay, skal du trykke to

gange på **MENU** for at åbne menuen TV-OPSÆTNING.

Tryk på **STOP** for at gå tilbage gennem menuer.

Tryk på **EXIT** for at lukke menuer.

Førstegangsopsætning

Opsætningsproceduren aktiveres, når strømmen sluttes til fjernsynet, og det tændes første gang. Du føres automatisk igennem en række skærmmenuer, hvor du skal registrere eventuelt ekstraudstyr, som du har tilsluttet, f.eks. en projektor eller højttalere.

Hvis du på et senere tidspunkt ændrer opsætningen, kan du gå ind i de samme menuer og opdatere indstillingerne. Husk, at du skal indstille højttalertype og -afstand i menuen LYDJUSTERING.

Indholdet af de viste menuer i førstegangsopsætningen varierer afhængigt af din indstilling i menuen AST TIL/FRA.

Menuernes rækkefølge ved førstegangsopsætning

- MENUSPROG ... Vælg sprog for skærmmenuerne. Teksten på skærmen ændres, når du skifter fra ét sprog til et andet.
- FJERNBETJENING ... Aktiver eller deaktiver navigationsknappen på fjernbetjeningen. Se mere om konfiguration af fjernbetjeningen på [side 46](#). Se mere om fjernbetjeningen på [side 4](#).*
- TUNEROPSÆTNING ... Deaktiver eventuelt tv-tuneren eller DVB-tuneren. [Se side 8](#).
- TILSLUTNINGER ... Vælg den type udstyr, du har tilsluttet hvert stikgruppe. Vælg de anvendte stik, produktnavnet og kildenavnet. Se yderligere oplysninger om menuen TILSLUTNINGER på [side 13](#).
- KONTROLLÉR ANTENNESTIK ... Denne meddelelse vises kun, hvis tv-tuneren er aktiveret.
- AUTOMATISK SØGNING ... Når du har registreret det tilsluttede udstyr, vises en menu for kanalsøgning automatisk på skærmen. Tryk på **centerknappen** for at starte automatisk søgning. Fjernsynet finder alle tilgængelige kanaler. Se yderligere oplysninger om indstilling af tv-kanaler på [side 19](#).
- AST TIL/FRA ... I denne menu kan du vælge mellem en højttaleroptionsmenu med eller uden Adaptive Sound Technology. Standardindstillingen er FRA. Se yderligere oplysninger om Adaptive Sound Technology på [side 25](#).

Når Adaptive Sound Technology er deaktiveret:

- HØJTALERTYPE ... I denne menu vælger du, hvilke højttalere der er sluttet til fjernsynet. Se yderligere oplysninger på [side 20](#).
- TV-HØJTALERPLACERING ... I denne menu kan du vælge funktionen for hver tilsluttet højttaler i din opsætning, såsom front, bag eller surround. Når du fremhæver en højttaler, afgiver den en lyd. Kontroller, at den højttaler, der er fremhævet i menuen, er den, der afgiver lyden. Se yderligere oplysninger på [side 21](#).
- HØJTALERAFSTAND ... I denne menu vælger du afstanden i meter til hver højttaler i din opsætning. Se yderligere oplysninger på [side 22](#).
- HØJTALERNIVEAU ... I denne menu kan du justere lydstyrken for hver højttaler i din opsætning. Se yderligere oplysninger på [side 23](#).
- LYDJUSTERING ... I denne menu kan du justere bas, lydstyrke, diskant og loudness. Desuden kan du forudindstille to standardhøjttalerkombinationer: Én til videokilder og én til lydskilder, der er tilsluttet fjernsynet. Se yderligere oplysninger på [side 32](#).

** Hvis Beo4 ikke har en navigationsknap, eller hvis den ikke er indstillet til den korrekte tilstand, kan du ikke aktivere navigationsknappen. Se yderligere oplysninger i vejledningen til Beo4, eller kontakt din Bang & Olufsen forhandler. Undlad at ændre indstillingen under førstegangsopsætningen, da dette vil afbryde proceduren.*

Når Adaptive Sound Technology er aktiveret:

HØJTALERJUSTERING ... I denne menu angives højttalertypen. Indtast både de direkte afstande fra to punkter, A og B, til hver højttaler, til venstre og højre side af fjernsynsskærmen og en eventuel projektorskærm, til en siddeplads samt afstanden mellem de to punkter. Se yderligere oplysninger på [side 27](#).

TV ... Vælg de højttalere, der skal være aktive, når du ser fjernsyn, og bestem afstanden fra din lytteposition til tre af de aktive højttalere. Du kan aktivere Adaptive Sound Technology samt indstille højttalerplacering og lydniveau. Se yderligere oplysninger på [side 28](#).

CINEMA ... Vælg de højttalere, der skal være aktive, når du bruger en tilsluttet projektor, og bestem afstanden fra din lytteposition til tre af de aktive højttalere. Du kan aktivere Adaptive Sound Technology samt indstille højttalerplacering og lydniveau. Denne menu er kun tilgængelig, hvis du har tilsluttet en projektor. Se yderligere oplysninger på [side 28](#).

LYDJUSTERING ... I denne menu kan du justere lydstyrke, bas, diskant og loudness. Desuden kan du vælge to standardhøjttalerkombinationer: én til videokilder og én til lydkilder, der er tilsluttet fjernsynet. Du kan også vælge, hvilken lytteprofil der skal aktiveres, når du tænder for en lydkilde. Hvis du vælger MANUEL, bliver den profil, der bruges, når du tænder for lydkilden, ved med at være aktiv. Hvis alle kilderne er slukket, bliver den profil, der var i brug, inden lydkilden blev tændt, automatisk aktiveret. Hvis du vælger en profil under LYTTETPROFILER, aktiveres den valgte profil, hver gang du tænder for en lydkilde. Se yderligere oplysninger på [side 32](#).

LYDJUSTERING ... Åbn menuen LYTTETPROFILER, og vælg et tomt felt. Vælg derefter de højttalere, der skal være aktive for forskellige lyttepositioner, f.eks. ved spisebordet eller i din foretrukne lænestol, og bestem afstanden fra din lytteposition til tre af de aktive højttalere. Du kan aktivere eller deaktivere Adaptive Sound Technology og enten rotere den valgte højttaleropsætning eller indstille højttalerplaceringer og lydniveauet. Se yderligere oplysninger på [side 28](#).

Fortsæt med førstegangsopsætningen:

STANDBYINDSTILLINGER ... Indstil fjernsynet til at skifte til standby efter en periode uden betjening. Slå sparetilstanden til eller fra. [Se side 40](#).

DVB OPSÆTNING ... Hvis DVB-HD-tuneren er aktiveret, vises menuen DVB OPSÆTNING. Se yderligere oplysninger i den separate vejledning til DVB-HD.

Se oplysninger om, hvor og hvordan ekstraudstyr skal tilsluttes, i kapitlet om tilslutningspaneler i vejledningen Kom godt i gang.

Vælg menusprog

Det menusprog, du vælger under førstegangsopsætningen af fjernsynet, kan til enhver tid ændres.

Når du har valgt et menusprog, vises alle menuer og skærmmeddelelser på dette sprog.

Du kan vælge sprog for skærmmenuerne via menuen TV-OPSÆTNING. Teksten på skærmen ændres, når du skifter fra ét sprog til et andet.

- > Åbn menuen TV-OPSÆTNING, og fremhæv ØVRIGE MULIGHEDER.
- > Tryk på **centerknappen** for at åbne menuen ØVRIGE MULIGHEDER, og fremhæv MENUSPROG.
- > Tryk på **centerknappen** for at åbne menuen MENUSPROG.
- > Fremhæv dit sprog.
- > Tryk på **centerknappen** for at vælge.
- > Tryk på **BACK** for at gå tilbage gennem de forrige menuer, eller hold **BACK** nede for at lukke menuerne.

MENUSPROG

DANSK
DEUTSCH
ENGLISH
ESPAÑOL
FRANÇAIS
ITALIANO
NEDERLANDS
SVENSKA

Tuneropsætning

Hvis du deaktiverer tv-tuneren eller DVB-tuneren, kan du aktivere en tilsluttet ekstern enhed med knappen TV eller DTV.

Deaktiver den interne tuner ...

- > Åbn menuen TV-OPSÆTNING, og fremhæv ØVRIGE MULIGHEDER.
- > Tryk på **centerknappen** for at åbne menuen ØVRIGE MULIGHEDER, og fremhæv TUNEROPSÆTNING.
- > Tryk på **centerknappen** for at åbne menuen TUNEROPSÆTNING, og fremhæv TV-TUNER.
- > Tryk til venstre eller højre på navigationsknappen for at skifte mellem indstillingerne TIL og FRA.
- > Fremhæv DVB.
- > Tryk til venstre eller højre på navigationsknappen for at skifte mellem indstillingerne TIL og FRA.
- > Tryk på **centerknappen** for at gemme indstillingerne,
- > ... eller hold **BACK** nede for at lukke alle menuer uden at gemme.

TUNEROPSÆTNING

TV-TUNER
DVB

TIL
TIL

*Menuen PROGRAMINDSTILLING er kun tilgængelig, hvis tv-tuneren er aktiveret.
[Se side 16 og 19.](#)*

Hvis du har sluttet en Bang & Olufsen harddiskoptager til fjernsynet, fraråder vi at deaktivere tv-tuneren.

Tilslutninger

I fjernsynets tilslutningspanel kan du både tilslutte indgangskabler og forskelligt ekstraudstyr, f.eks. en videoptager eller et linkbart musiksystem fra Bang & Olufsen.

Alt udstyr, som du tilslutter disse stik, skal registreres i menuen TILSLUTNINGER. Se yderligere oplysninger på [side 13](#).

Husk at tage fjernsynets stik ud af stikkontakten, inden du slutter udstyr til fjernsynet.

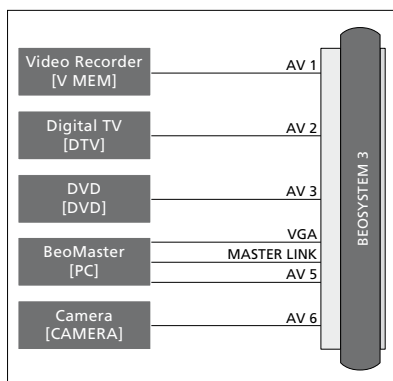
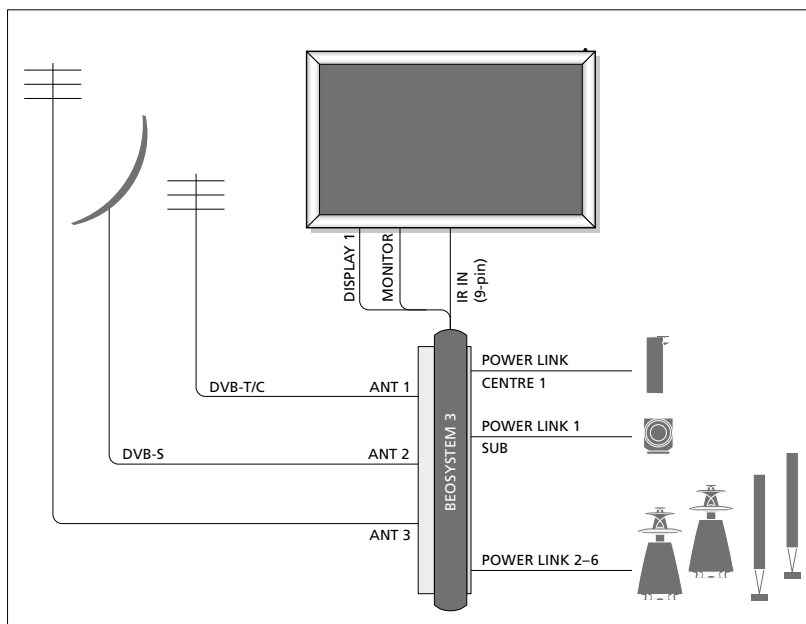

Der er visse begrænsninger i forhold til, hvilke typer udstyr der kan tilsluttes stikkene.

Udstyr med VGA-udgang kan kun tilsluttes og registreres til stikkene i AV 5- eller AV 6-gruppen.

Højtalere

Brug Bang & Olufsen Power Link højttalere. Brug de kabler, der følger med højttalerne. Andre kabler kan fås hos din Bang & Olufsen forhandler.

Udstyr med HDMI™-udgang

Udstyr med HDMI-udgang, f.eks. en set-top box, kan tilsluttes ethvert ledigt HDMI-stik på fjernsynet, uanset hvilken AV-stikgruppe du har sluttet udstyret til. Hvis kilden skal fordeles til et andet rum, skal du også sende et CVBS-signal fra det tilsluttede udstyr til et AV-stik i tilslutningspanelet. Se yderligere oplysninger om registrering af tilsluttet udstyr inden brug på [side 13](#).

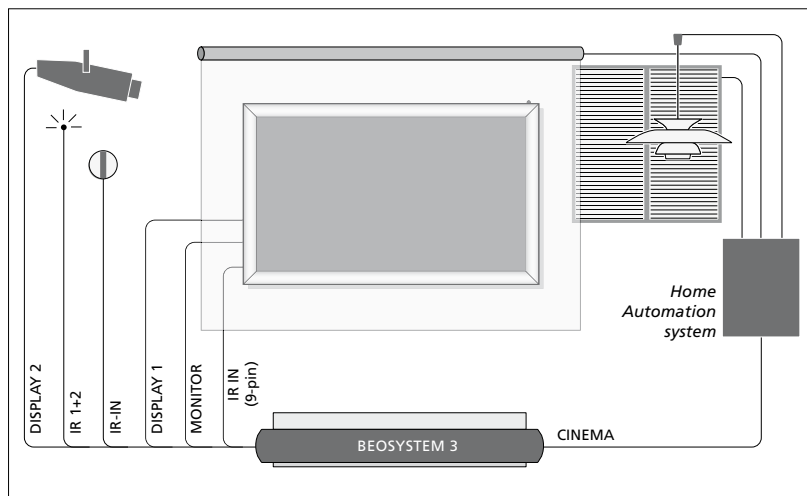

Hjemmebiograf med projektor og home automation-system

Tilslut en plasmaskærm og/eller en projektor, eller slut et home automation-system til fjernsynet, så du kan styre rummets belysning og gardinerne. Hvis du kun tilslutter en skærm eller en projektor, skal den tilsluttes DISPLAY 1-stikket. Hvis du derimod tilslutter begge dele, skal skærmen tilsluttes DISPLAY 1-stikket, og projektoren tilsluttes DISPLAY 2-stikket. Det er ikke muligt at tilslutte to skærme eller to projektorer på samme tid.

Hvis den indbyggede modtager til fjernbetjenings-signalerne (IR-modtager) sidder bag en nedtrykket projektorskærm, er det nødvendigt at sætte en ekstern IR-modtager op. IR-modtageren fås som ekstraudstyr hos din Bang & Olufsen forhandler.

Se yderligere oplysninger om hjemmebiograf på [side 37](#).

PUC-produkter

I AV-menuerne kan du vælge, hvordan et produkt der styres af en Peripheral Unit Controller (PUC), er tilsluttet. Du kan vælge mellem STIK (kabel) og IR (IR-blander). Hvis du vælger STIK, skal du også vælge mellem MODULERING TIL og MODULERING FRA. Kontakt forhandleren, hvis du har brug for oplysninger om kabeltype og moduleringsindstillinger.

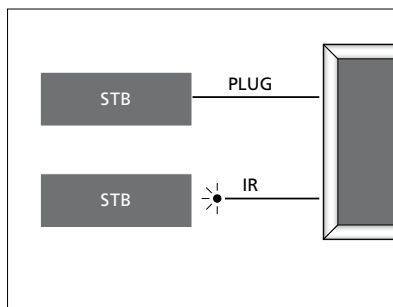

IR-sendere: Produkter fra andre producenter end Bang & Olufsen kan betjenes med en Bang & Olufsen fjernbetjening, hvis der sluttes en IR-sender fra Bang & Olufsen til hvert produkt. Forbind hver sender med det relevante stik mærket CTRL i det primære tilslutningspanel.

DVB-modul

CA-modulet er en kortlæser til et Smart Card, der afkoder de kodede signaler, som programudbyderen udsender.

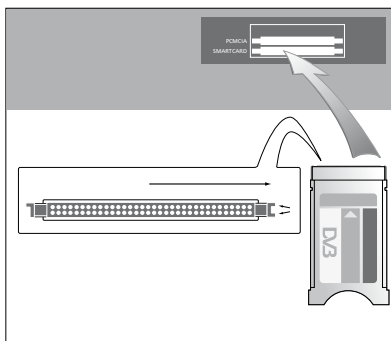

CA-modulet har én hævet kant på den ene side og to hævede kanter på den anden. Siden med de to hævede kanter skal vende mod højre.

Når kortet indsættes, skal den gyldne chip vende opad.

>> Tilslutninger

Tilslut og brug en computer

VIGTIGT! Før en computer sluttes til fjernsynet, skal stikkene fra fjernsynet, computeren og alt udstyr, der er sluttet til computeren, tages ud af stikkontakten.

Slut en computer til fjernsynet ...

- > Brug den rigtige type kabel, og slut den ene ende til DVI-, VGA- eller HDMI-udgangsstikket på computeren og den anden ende til VGA- eller HDMI-stikket på fjernsynet.
- > Hvis du vil høre lyden fra computeren i de højttalere, der er tilsluttet fjernsynet, skal du bruge den rigtige type kabel og forbinde computerens lydudgang med fjernsynets R-, L- eller SPDIF-stik.
- > Sæt atter stikkene fra fjernsynet, computeren og alt udstyr, der er tilsluttet computeren, i stikkontakten, og tænd for strømmen. Husk, at computeren skal være tilsluttet en jordforbundet stikkontakt som angivet i computerens opsætningsvejledning.

Hvis du har sluttet computeren til fjernsynets VGA-stik, skal du registrere computeren til AV 5- eller AV 6-stikket i menuen TILSLUTNINGER. En computer, der er tilsluttet HDMI-stikket, kan registreres til en hvilken som helst AV-stikgruppe.

Få computerbilledet vist på fjernsynet

Hvis du ønsker at se computerbilledet på fjernsynsskærmen, skal du vælge det med fjernbetjeningen.

Få vist computerbilledet ...

- > Tryk på **PC** for at få vist billedet. Du kan herefter betjene computeren som normalt (Beo4: Tryk på **LIST**, tryk op eller ned på navigationsknappen for at få vist **PC** i displayet på Beo4, og tryk på **centerknappen** for at få vist billedet på skærmen).

Se digitale billeder på fjernsynet

Hvis du vil se dine digitale billeder, skal du slutte kameraet til AV 6-stikket/stikkene og tænde for fjernsynet. Fjernsynet registrerer automatisk signalet, og du kan se billederne på fjernsynsskærmen.

Hvis kamerasignalet slukkes ...

- > Tryk på **CAMERA** på Beo6 (Beo4: Tryk på **LIST**, tryk op eller ned på navigationsknappen for at få vist **CAMERA** i displayet på Beo4, og tryk på **centerknappen** for at få vist billedet på skærmen).

Registrer ekstra videoudstyr

Hvis du slutter ekstra videoudstyr til fjernsynet, skal det registreres i menuen TILSLUTNINGER.

Ved førstegangsopsætningen registrerer fjernsynet automatisk noget af det udstyr, der er tilsluttet på det pågældende tidspunkt. Desuden vises menuen TILSLUTNINGER automatisk på skærmen under førstegangsopsætningen, så du selv kan registrere det tilsluttede udstyr, som fjernsynet ikke automatisk fandt. Hvis du senere tilslutter yderligere udstyr, skal det også registreres i menuen TILSLUTNINGER.

Hvad er tilsluttet?

Når du registrerer det udstyr, der er sluttet til fjernsynet, kan du betjene det via fjernbetjeningen.

- > Åbn menuen TV-OPSÆTNING, og fremhæv ØVRIGE MULIGHEDER.
- > Tryk på **centerknappen** for at åbne menuen ØVRIGE MULIGHEDER. TILSLUTNINGER er allerede fremhævet.
- > Tryk på **centerknappen** for at åbne menuen TILSLUTNINGER.
- > Tryk op eller ned på navigationsknappen for at skifte mellem de forskellige stikgrupper: AV1, AV2, AV3, AV4, AV5, AV6, DISPLAY 1, DISPLAY 2, HDMI EXPANDER og LINK.
- > Tryk på **centerknappen** for at registrere et tilsluttet produkt til den fremhævede stikgruppe.
- > Tryk op eller ned på navigationsknappen for at skifte mellem stikkene i gruppen.
- > Tryk til venstre eller højre på navigationsknappen for at registrere, hvilket udstyr der er tilsluttet det fremhævede stik.
- > Tryk på **centerknappen**, mens KILDE er fremhævet, for at vælge produktet fra en liste på skærmen.
- > Tryk til venstre eller højre på navigationsknappen for at få vist lister over andre typer produkter.
- > Tryk op eller ned på navigationsknappen eller på en taltast for at fremhæve navnet på produktet, og tryk på **centerknappen** for at registrere det.
- > Tryk på den **grønne** knap for at kunne navngive kilden. Navngivningsmenuen er nu aktiveret.
- > Tryk op og ned på navigationsknappen for at finde bogstaverne i navnet.
- > Tryk på **centerknappen** for at godkende navnet.

TILSLUTNINGER

AV1	INGEN
AV2	INGEN
AV3	INGEN
AV4	INGEN
AV5	INGEN
AV6	INGEN
DISPLAY 1	...
DISPLAY 2	INGEN
HDMI EXPANDER	NEJ
LINK	

De tilgængelige stik kan være forskellige fra opsætning til opsætning.

- > Navnet vises på fjernsynsskærmen, når kilden vælges.
- > Tryk på **centerknappen** for at åbne menuen STANDBYINDSTILLINGER.
- > Tryk op eller ned på navigationsknappen for at fremhæve en standbyindstilling for det tilsluttede udstyr. [Se side 15.](#)
- > Tryk på **centerknappen** for at vælge den fremhævede standbyindstilling.
- > Tryk på **centerknappen** for at vende tilbage til menuen TILSLUTNINGER, når du er færdig med indstillingerne for en stikgruppe.
- > Gentag denne fremgangsmåde for hver stikgruppe.

*I forbindelse med førstegangsopsætningen skal du trykke på den **grønne** knap, når alt tilsluttet udstyr er registreret, for at gemme opsætningen.*

Menuerne AV1-AV6 ...

KILDE ... Vælg den kilde, du har tilsluttet.
 Den valgte kilde angiver, hvilken knap på fjernbetjeningen der tænder for kilden. For eksempel tændes kilden, der er registreret som V.MEM, når du trykker på knappen **V.MEM**. Når du trykker på **DTV2**, tændes den kilde, der er registreret som DTV2 (Beo4: Tryk på **LIST**, og tryk op eller ned på navigationsknappen for at få vist **DTV2**. Tryk derefter på **centerknappen**).
 Valgmulighederne er:
INGEN ... hvis der ikke er tilsluttet noget udstyr.
V.MEM ... hvis en video- eller harddiskoptager er tilsluttet.
DVD/DVD2 ... hvis en dvd-afspiller eller -optager er tilsluttet.
DTV ... bruges af DVB-modulet (ekstraudstyr), medmindre DVB-tuneren er deaktiveret i menuen **TUNEROPSÆTNING**.
DTV2 ... hvis andet udstyr, f.eks. en set-top box, er tilsluttet.
V.AUX2 ... hvis andet udstyr, f.eks. en spillekonsol, er tilsluttet.
TV ... bruges af tv-tuneren, medmindre tunerens er deaktiveret i menuen **TUNEROPSÆTNING**.
PC ... hvis en computer er tilsluttet.
CENTER ... hvis et kildecenter, der kan indeholde op til seks indbyggede kilder (f.eks. en dvd-afspiller og en set-top box), er tilsluttet. Denne valgmulighed er kun tilgængelig i menuerne AV1 og AV2.
PROGRAMNAVN ... Navngiv den kilde, du er i gang med at registrere. Det indtastede navn vises på fjernsynsskærmen, når kilden aktiveres.
AUTOMATISK VALG ... Tilsluttede kilder vælges automatisk, så snart fjernsynet registrerer et signal, såfremt fjernsynet er tændt på det pågældende tidspunkt. Valgmulighederne er JA og NEJ.
(OPTAGELSE VIA TIMER) ... Aktiver signalet for optagelse via timer for en tilsluttet optager. Valgmulighederne er JA og NEJ. Er kun tilgængelig i menuerne AV1 og AV2 og kan kun aktiveres i én af disse menuer.

HDMI ... Angiver, om udstyret er sluttet til fjernsynet via et af HDMI-stikkene. Vælg det relevante stik.
(LYDINDGANG) ... Angiver, hvilket lydsignal der anvendes. Denne valgmulighed er kun tilgængelig, hvis udstyret er registreret til et HDMI-stik. Valgmulighederne er HDMI og S/P-DIF.
(Y/Pb/Pr) ... Angiver, om udstyr er sluttet til fjernsynet via Y-, Pb- og Pr-stikkene. Valgmulighederne er JA og NEJ. Kan kun registreres i én af AV-menuerne (AV2 eller AV3).
(AV3 -> AV1) ... Vælg, om fjernsynet skal sende signaler fra AV3 til AV1, selv når det er slukket. Funktionen anvendes, når en ekstern tv-tuner er tilsluttet AV3 og en videooptager er tilsluttet AV1. Valgmulighederne er NEJ og AUTO. Denne valgmulighed er kun tilgængelig i AV3-menuen.
(VGA) ... Angiver, om udstyret er sluttet til fjernsynet via VGA-stikket. Valgmulighederne er JA og NEJ. Kan kun registreres i én af AV-menuerne (AV5 eller AV6).

Det er muligt at registrere udstyr under alle de tilgængelige kildetyper, men den valgte type har indflydelse på, hvordan kilden kan bruges.

Menuerne DISPLAY 1 og DISPLAY 2 ...

Vælg den tilsluttede skærm og en projektortype.

Menuen HDMI EXPANDER ...

En eventuel HDMI Expander skal altid tilsluttes HDMI C. Når den tilsluttes, bliver yderligere fire HDMI-stik tilgængelige: C1-C4.

Menuen LINK ...

Indstil en linkfrekvens, og aktiver systemmodulatorens.

AV2	
KILDE	INGEN
PROGRAMNAVN
AUTOMATISK VALG	NEJ
TIMER-OPTAGER	NEJ
HDMI	NEJ
LYDINDGANG	
Y/Pb/Pr	NEJ

HD-kilder (High Definition) ...

SD-signaler (Standard Definition) kan optages og fordeles til et linkrumsfjernsyn. Det kan HD-signaler ikke.

Sørg for, at fjernsynet modtager både HD- og SD-signal. Det bedste signal anvendes altid. Hvis der ikke er noget HD-signal til rådighed, vises SD-signalet.

BEMÆRK! Indstil SPARETILSTAND til FRA, hvis du har andet udstyr sluttet til fjernsynet. Se yderligere oplysninger på [side 40](#).

Standbyindstillinger ...

Når du registrerer et produkt, der ikke er fra Bang & Olufsen, i menuen TILSLUTNINGER, kan du også vælge andre standbyindstillinger for produktet. Det betyder, at du kan vælge, om det tilsluttede produkt automatisk skal skifte til standby.

Valgmulighederne er:

FRA VED KILDESKIFT ... Produktet sættes på standby, når en anden kilde vælges.

FRA VED TV-STANDBY ... Produktet sættes på standby, når fjernsynet sættes på standby.

ALTID TÆNDT ... Produktet sættes ikke på standby af fjernsynet, men selve produktet kan dog være indstillet til at gå på standby.

MANUEL BETJENING ... Produktet kan kun tændes og slukkes ved hjælp af fjernbetjeningen. Se yderligere oplysninger på [side 55](#).

Rediger indstillede tv-kanaler

Hvis den automatiske indstilling af alle kanaler ikke har gemt kanalerne på dine foretrukne kanalnumre, eller ikke automatisk har navngivet alle de gemte kanaler, kan du ændre kanalernes rækkefølge og selv give dem et navn.

Brug menuen MANUEL SØGNING, hvis de indstillede kanaler kræver ekstra redigering, f.eks. finindstilling. [Se side 18.](#)

Se mere om indstilling af digitale kanaler i vejledningen til DVB-modulet.

Flyt, navngiv eller slet indstillede tv-kanaler

Når den automatiske indstilling af kanaler er færdig, vises menuen REDIGER PROGRAMMER automatisk, og de indstillede tv-kanaler kan flyttes eller navngives. Du kan også slette indstillede tv-kanaler, som du ikke ønsker at gemme.

Åbn menuen REDIGER PROGRAMMER ...

- > Åbn menuen TV-OPSÆTNING, og fremhæv PROGRAMINDSTILLING.
- > Tryk på **centerknappen** for at åbne menuen PROGRAMINDSTILLING, og fremhæv REDIGER PROGRAMMER.
- > Tryk på **centerknappen** for at åbne menuen REDIGER PROGRAMMER.

Flyt indstillede tv-kanaler ...

- > Fremhæv den kanal, du ønsker at flytte, i menuen REDIGER PROGRAMMER.
- > Tryk til højre på navigationsknappen for at flytte kanalen ud af listen.
- > Tryk op eller ned på navigationsknappen for at flytte kanalen til det ønskede kanalnummer.
- > Tryk til venstre på navigationsknappen for at flytte kanalen tilbage på listen eller lade den bytte plads med kanalen på det ønskede kanalnummer.
- > Flyt derefter den kanal, der blev udskiftet, til et ledigt kanalnummer eller til et allerede optaget nummer, og gentag fremgangsmåden.
- > Når du har flyttet de relevante kanaler, skal du trykke på **BACK** for at gå tilbage gennem de forrige menuer eller holde **BACK** nede for at lukke alle menuer.

>> Rediger indstillede tv-kanaler

Navngiv indstillede kanaler ...

- > Fremhæv den kanal, du ønsker at navngive, i menuen REDIGER PROGRAMMER.
- > Tryk på den **grønne** knap for at få adgang til navngivning af kanalen. Navngivningsmenuen er nu aktiveret.
- > Tryk op og ned på navigationsknappen for at finde bogstaverne i navnet.
- > Gå fra et bogstav til et andet ved at trykke til venstre eller højre på navigationsknappen.
- > Tryk på **centerknappen** for at gemme navnet.
- > Gentag om nødvendigt fremgangsmåden, og navngiv andre kanaler.
- > Når du har navngivet de relevante kanaler, skal du trykke på **centerknappen** for at godkende den redigerede liste eller holde **BACK** nede for at lukke alle menuer uden at gemme.

Slet indstillede kanaler ...

- > Fremhæv den kanal, du ønsker at slette, i menuen REDIGER PROGRAMMER.
- > Tryk til højre på navigationsknappen for at flytte kanalen ud af listen.
- > Tryk på den **gule** knap for at kunne slette kanalen.
- > Tryk på den **gule** knap igen for at bekræfte sletningen, eller tryk to gange til venstre på navigationsknappen for at flytte kanalen tilbage på listen.
- > Når du har slettet de relevante kanaler, skal du holde **BACK** nede for at lukke alle menuer.

REDIGER TV-PROGRAMMER	
	1
TV 2	2
.....	3
BBC 1	4
EUROSPORT	5
TV 4	6
ZDF	7
.....	8
DISCOVERY	9
	10

Flytning af en kanal.

REDIGER TV-PROGRAMMER	
	1
TV 2	2
A.....	3
BBC 1	4
EUROSPORT	5
TV 4	6
ZDF	7
.....	8
DISCOVERY	9
	10

Navngivning af en kanal.

REDIGER TV-PROGRAMMER	
	1
TV2	2
.....	3
BBC 1	4
EUROSPORT	5
TV 4	6
ZDF	7
.....	8
DISCOVERY	9
	10

Sletning af en kanal.

Juster indstillede kanaler

Du kan gemme tv-kanaler på deres egne kanalnumre, finindstille kanalmodtagelsen, angive tilstedeværelsen af kodede kanaler og vælge passende lydtyper til de enkelte kanaler.

- > Åbn menuen TV-OPSÆTNING, og fremhæv PROGRAMINDSTILLING.
- > Tryk på **centerknappen** for at åbne menuen PROGRAMINDSTILLING, og fremhæv MANUEL SØGNING.
- > Tryk på **centerknappen** for at åbne menuen TV-PROGRAMSØGNING.
- > Tryk op eller ned på navigationsknappen for at skifte mellem menupunkterne.
- > Tryk til venstre og højre på navigationsknappen for at få vist valgmulighederne for de enkelte menupunkter.
- > Hvis du vælger PROGRAMNAVN, skal du trykke på den **grønne** knap for at påbegynde navngivningen. Tryk op og ned på navigationsknappen for at indtaste bogstaverne i det navn, du vælger. Tryk til venstre og højre på navigationsknappen for at skifte mellem bogstaverne i navnet.
- > Åbn ekstramenuen under TV-PROGRAMSØGNING ved at flytte til MERE og derefter trykke på **centerknappen**. Finindstil efter behov, eller vælg lydtype.
- > Når du er færdig med at redigere, skal du trykke på **centerknappen** for at godkende indstillingerne.
- > Tryk på **centerknappen** for at gemme den justerede kanal.
- > Hold **BACK** nede for at lukke alle menuer.

Hvis punktet TV-SYSTEM vises på menuen, skal du sikre dig, at det korrekte sendesystem vises, før du begynder at indstille kanalerne:

B/G ... for PAL/SECAM BG
I ... for PAL I
L ... for SECAM L
M for NTSC M
D/K ... for PAL/SECAM D/K

Hvis kanaler udsendes med to lydspor, og du ønsker begge sprog, kan du gemme kanalen to gange – én gang for hvert sprog.

Menuen TV-PROGRAMSØGNING ...

SØGNING ... Start søgningen.
FREKVENNS ... Vælg en frekvens at søge på.
PROGRAMNUMMER ... Gem eller skift programnummer. Du kan gemme 99 kanaler.
PROGRAMNAVN ... Åbn navngivningsmenuen, og giv den valgte kanal et navn.
MERE ... Få adgang til ekstramenuen under TV-PROGRAMSØGNING.

MERE under TV-PROGRAMSØGNING ...

FINJUSTERING ... Finindstil frekvensen på en kanal eller en gemt kanal. Du kan finindstille inden for intervallet -8 til +8.
(DEKODER) ... En dekoder er nødvendig for modtagelse af kodede kanaler. Normalt registreres dekoderen automatisk under programsøgningen, men den kan vælges via denne menumulighed. Indstil DEKODER på en af følgende valgmuligheder: TIL (aktiveret dekoder) eller FRA (ingen dekoder).
(TV-SYSTEM) ... Tv-sendesystem – dette menupunkt er kun tilgængeligt på visse typer fjernsyn, da tv-sendesystemet normalt vælges automatisk.

TV-PROGRAMSØGNING

SØGNING	...
FREKVENNS	217
PROGRAMNUMMER	7
PROGRAMNAVN	DR 1
FINJUSTERING	0
DEKODER	FRA
TV-SYSTEM	PAL B/G
LYD	STEREO

LYD (mono, stereo eller sprog) ... Forskellige typer lyd kan være tilgængelige for forskellige kanaler: mono, stereo eller forskellige sprog. Vælg mellem mulighederne MONO (FM/NICAM-monolyd), STEREO (NICAM/A2-stereolyd), MONO1 (monosprog 1), MONO2 (monosprog 2), MONO3 (monosprog 3) eller STEREO2 (stereosprog 2) på den relevante kanal eller frekvens.

Selvom du gemmer én type lyd/sprog, kan du skifte mellem de forskellige typer, mens du ser en udsendelse. Se yderligere oplysninger i vejledningen Kom godt i gang.

Genindstil eller tilføj kanaler

Du kan få fjernsynet til at finde tv-kanalerne for dig.

Forudindstil op til 99 forskellige tv-kanaler med deres egne kanalnumre, og giv hver kanal et unikt navn.

Du kan indstille nye kanaler (f.eks. hvis du flytter) eller genindstille tidligere slettede kanaler.

Når du indstiller kanaler via menuen TILFØJ PROGRAMMER, ændres tidligere indstillede kanaler ikke. Det betyder, at du kan beholde kanalnavnene, deres rækkefølge på kanallisten og eventuelle særlige indstillinger, som du har gemt for disse kanaler.

Du kan genindstille alle dine tv-kanaler ved at lade fjernsynet indstille alle kanalerne automatisk. Du kan også tilføje en ny kanal eller opdatere en indstillet kanal, der f.eks. er blevet flyttet af udbyderen.

- > Åbn menuen TV-OPSÆTNING, og fremhæv PROGRAMINDSTILLING.
- > Tryk på **centerknappen** for at åbne menuen PROGRAMINDSTILLING.

Genindstil via automatisk søgning ...

- > Fremhæv AUTOMATISK SØGNING i menuen PROGRAMINDSTILLING.
- > Tryk på **centerknappen** for at åbne menuen AUTOMATISK SØGNING.
- > Tryk til højre på navigationsknappen for at starte automatisk søgning.
- > Når den automatiske søgning er udført, vises menuen REDIGER PROGRAMMER. Nu kan du slette eller navngive kanaler.

Tilføj nye tv-kanaler ...

- > Fremhæv TILFØJ PROGRAMMER i menuen PROGRAMINDSTILLING.
- > Tryk på **centerknappen** for at åbne menuen TILFØJ PROGRAMMER.
- > Tryk til højre på navigationsknappen for at starte. Nye kanaler tilføjes automatisk, efterhånden som de findes.
- > Når indstillingen er udført, og nye kanaler er tilføjet, vises menuen REDIGER PROGRAMMER. Nu kan du slette eller navngive kanaler. Markøren fremhæver den første af de nye kanaler, der netop er føjet til listen.

TV-PROGRAMSØGNING	
.....	
TV-PROGRAMMER	0
.....	1

BEMÆRK! Hvis du genindstiller alle dine tv-kanaler, slettes alle dine kanalindstillinger!

TILFØJ TV-PROGRAMMER	
.....	
PRIME	31
TV 2	32
.....	33
BBC 1	34
EUROSPORT	35
TV 4	36
ZDF	37
DISCOVERY	38
.....	39

Højtaleropsætning – surround sound

Slut Power Link højttalere og en BeoLab subwoofer til fjernsynet, og få et surround sound-system.

En surround sound-opsætning kan nemt tilpasses din stue. Find den ideelle siddeplads ud fra billedet. Du får den bedste lydoplevelse i det område, der skabes af højttalerne.

Hvis du har flere højttalere og en Beo6 fjernbetjening, kan du med fordel anvende Adaptive Sound Technology i stedet for den opsætning, der beskrives i dette kapitel.

[Se side 25.](#)

Vælg højttalertyper

Tænd for fjernsynet i fjernsyns- eller biograftilstand, før du justerer højttalernes indstillinger.

Registrer højttalertyper ...

- > Åbn menuen TV-OPSÆTNING, og fremhæv ØVRIGE MULIGHEDER.
- > Tryk på **centerknappen** for at åbne menuen ØVRIGE MULIGHEDER, og fremhæv LYD.
- > Tryk på **centerknappen** for at åbne menuen LYDJUSTERING, og fremhæv HØJTALERTYPE.
- > Tryk på **centerknappen** for at åbne menuen HØJTALERTYPE, og tryk til venstre eller højre på navigationsknappen for at vælge centerhøjtalertype.
- > Fremhæv INDSTIL. Det gør det muligt for dig at vælge, om konfigurationen af CENTRE 1 skal være en enkelt højttaler eller et par. Afhængigt af dit valg af centerhøjtaler(e), kan INDSTIL være nedtonet og dermed utilgængelig.
- > Tryk ned på navigationsknappen for at gå videre til den næste højttaler, og tryk til venstre eller højre på navigationsknappen for at vælge højttalertype.
- > Tryk på **centerknappen** for at gemme, eller tryk på **BACK** for at lukke menuen uden at gemme.

HØJTALERTYPE

CENTRE 1	BEOLAB 7-4
INDSTIL	
HØJTALERE:	
	BEOLAB 4000
	BEOLAB 4000
	BEOLAB 4000
	BEOLAB 5
	BEOLAB 5
	BEOLAB 4000
	INGEN
	BEOLAB 5
	INGEN
	INGEN

Vælg højtalerplaceringer

De højtalere, du tilslutter fjernsynet, kan have mere end én funktion. Hvis du eksempelvis kun bruger et sæt fronthøjtalere, når du ser fjernsyn, kan du dreje din stol 90° mod en projektorskærm og bruge de samme højtalere som hhv. højre front- og baghøjtaler i et surround sound-system til en hjemmebiograf.

Vælg højtalerfunktioner ...

- > Åbn menuen TV-OPSÆTNING, og fremhæv ØVRIGE MULIGHEDER.
- > Tryk på **centerknappen** for at åbne menuen ØVRIGE MULIGHEDER, og fremhæv LYD.
- > Tryk på **centerknappen** for at åbne menuen LYDJUSTERING, og fremhæv TV-HØJTALERPLACERING.
- > Tryk på **centerknappen** for at åbne menuen TV-HØJTALERPLACERING.
- > Fremhæv en højtalerplacering. Når du fremhæver en højtalerplacering, afgiver den pågældende højtaler en lyd.
- > Tryk til venstre eller højre på navigationsknappen for at vælge højtalerens placering.
- > Gentag fremgangsmåden for hver højtaler.
- > Tryk på **centerknappen** for at gemme, eller tryk på **BACK** for at lukke menuen uden at gemme.

Højtalerplaceringen *CENTRE 1* kan ikke justeres i fjernsynstilstand.

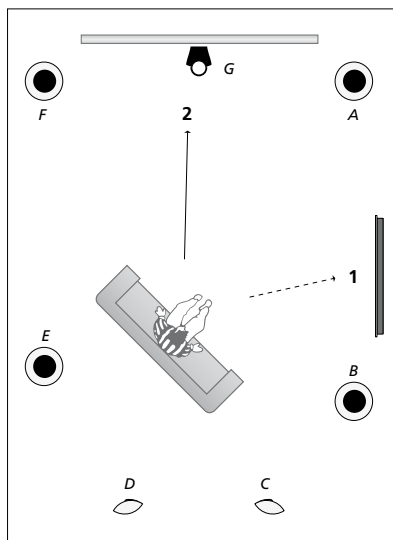

Ved at vælge de tilsluttede højtaleres placering kan du specificere højtalerens funktion i et surround sound-system og det antal højtalere, der skal bruges. Vælg forskellige funktioner, alt efter om højtalerne skal bruges sammen med fjernsynet (1) eller hjemmebiografen (2), som vist på illustrationen:

Sammen med fjernsynet (1)

Højtaler A:	Venstre front
Højtaler B:	Højre front
Højtaler C:	Fra
Højtaler D:	Fra
Højtaler E:	Højre surround
Højtaler F:	V. surround
Højtaler G:	Fra

Sammen med hjemmebiografen (2)

Højtaler A:	Højre front
Højtaler B:	Højre surround
Højtaler C:	Højre bag
Højtaler D:	Venstre bag
Højtaler E:	V. surround
Højtaler F:	Venstre front
Højtaler G:	Center

TV-HØJTALERPLACERING

HØJTALERE:

INGEN
INGEN
INGEN
HØJRE SURROUND
HØJRE FRONT
INGEN
INGEN
V. SURROUND
VENSTRE FRONT
INGEN
INGEN
INGEN

Menuen TV-HØJTALERPLACERING ...

Valgmulighederne er INGEN, VENSTRE FRONT, HØJRE FRONT, V. SURROUND, HØJRE SURROUND, VENSTRE BAG, HØJRE BAG, CENTER BAG.

Menuen BIOGRAFHØJTALERPLACERING ...

Valgmulighederne er INGEN, VENSTRE FRONT, HØJRE FRONT, V. SURROUND, HØJRE SURROUND, VENSTRE BAG, HØJRE BAG, CENTER BAG, CENTER, VENSTRE CENTER, HØJRE CENTER.

Du skal vælge surroundhøjtalere, inden du kan vælge baghøjtalere.

Indstil højttalerafstand

Tænd for fjernsynet, mens du sidder på din foretrukne plads. Indtast den direkte afstand i meter mellem din siddeplads og de enkelte højttalere.

Indstil højttalerafstande ...

- > Åbn menuen TV-OPSÆTNING, og fremhæv ØVRIGE MULIGHEDER.
- > Tryk på **centerknappen** for at åbne menuen ØVRIGE MULIGHEDER, og fremhæv LYD.
- > Tryk på **centerknappen** for at åbne menuen LYDJUSTERING, og fremhæv HØJTALERAFSTAND.
- > Tryk på **centerknappen** for at åbne menuen HØJTALERAFSTAND.
- > Flyt markøren fra højttaler til højttaler, og tryk til venstre eller højre på navigationsknappen for at vælge den omtrentlige afstand i meter i lige linje fra din siddeplads til hver af højttalerne.
- > Når du har indtastet de relevante højttalerafstande, skal du trykke på **centerknappen** for at gemme dine indstillinger eller trykke på **BACK** for at lukke menuen uden at gemme.

HØJTALERAFSTAND

CENTER	1,0 M
VENSTRE FRONT	1,0 M
HØJRE FRONT	1,0 M
V. SURROUND	1,0 M
HØJRE SURROUND	1,0 M
VENSTRE BAG	1,0 M
HØJRE BAG	1,0 M

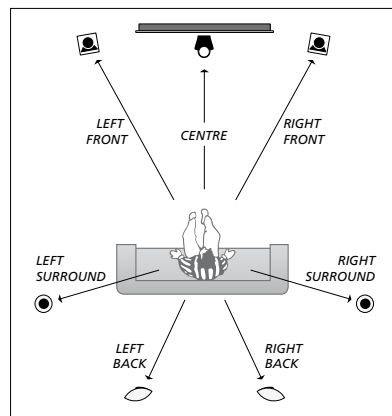

Kalibrer lydniveauet

Når du har sluttet højttalere i en surround sound-opsætning til fjernsynet, skal du foretage en højttalerkalibrering.

Der afgives på skift en kalibreringslyd fra hver af de tilsluttede højttalere i surround sound-opsætningen. Lydniveauet på alle de tilsluttede højttalere skal nu justeres, så det passer til centerhøjtalerens lydniveau. Du kan vælge, om lydsekvensen skal gennemføres automatisk eller manuelt.

Når du har foretaget højttalerkalibreringen, behøver du ikke at kalibrere højttalerlyden igen, medmindre du ændrer opsætningen, f.eks. hvis du flytter en eller flere af højttalerne.

Kalibrer lydniveauet ...

- > Åbn menuen TV-OPSÆTNING, og fremhæv ØVRIGE MULIGHEDER.
- > Tryk på **centerknappen** for at åbne menuen ØVRIGE MULIGHEDER, og fremhæv LYD.
- > Tryk på **centerknappen** for at åbne menuen LYDJUSTERING, og fremhæv HØJTTALERNIVEAU.
- > Tryk på **centerknappen** for at åbne menuen HØJTTALERNIVEAU. RÆKKEFØLGE er fremhævet.
- > Tryk til venstre eller højre på navigationsknappen for at vælge mellem AUTOMATISK og MANUEL.
- > Tryk til venstre eller højre på navigationsknappen for at justere højttalerlyden, og tryk op eller ned på navigationsknappen for at gå videre til en anden højttaler.
- > Når du har justeret lyden for alle højttalerne i surround sound-opstillingen, skal du trykke på **centerknappen** for at gemme dine indstillinger eller på **BACK** for at lukke menuen uden at gemme.

HØJTTALERNIVEAU

RÆKKEFØLGE	AUTOMATISK
VENSTRE FRONT
HØJRE FRONT
V. SURROUND
HØJRE SURROUND
VENSTRE BAG
HØJRE BAG

Se navnet på det aktive lydsystem

Du kan få vist navnet på det aktive lydsystem for en kilde eller et program på skærmen. Det er dog ikke muligt at justere eller forudindstille et lydsystem.

Få vist det aktive lydsystem ...

- > Åbn menuen TV-OPSÆTNING, og fremhæv ØVRIGE MULIGHEDER.
- > Tryk på **centerknappen** for at åbne menuen ØVRIGE MULIGHEDER, og fremhæv LYD.
- > Tryk på **centerknappen** for at åbne menuen LYDJUSTERING, og fremhæv AKTIVT LYDSYSTEM.
- > Tryk på **centerknappen** for at åbne menuen AKTIVT LYDSYSTEM. Det aktive lydsystem vises.
- > Hold **BACK** nede for at lukke alle menuer.

AKTIVT LYDSYSTEM

INPUTFORMAT:
MONO/STEREO

OUTPUTFORMAT:
STEREO
HØJTALER 1

ADAPTIVE SOUND
TECHNOLOGY:
DEAKTIVERET

LYTTEPROFILER:

Eksempel på et lydsystem, som det vises i menuen.

Lydsystemet fungerer også, selvom højtalerkombinationen ikke matcher antallet af tilgængelige kanaler.

Adaptive Sound Technology

Fjernsynet er udstyret med Adaptive Sound Technology, der giver dig den optimale lydoplevelse ved en opsætning med flere højttalere, selvom disse ikke er placeret korrekt i forhold til din lytteposition. Med funktionen Adaptive Sound Technology bruger fjernsynet alle de tilsluttede højttalere til at skabe den ultimative lydoplevelse af perfekt placerede højttalere.

Der skal bruges adskillige højttalere og en Beo6 fjernbetjening til denne opsætning. Hvis du kun har et par højttalere eller en Beo4 fjernbetjening, frarådes det at vælge denne opsætning. Du bør i stedet vælge opsætningen uden Adaptive Sound Technology, som er beskrevet i kapitlerne om førstegangsopsætning af fjernsynet og højttaleropsætning på [side 5 og 20](#).

I denne del af opsætningen laver du en højttaleropsætning til dit fjernsyn og evt. en projektor.

Se også oplysninger om den daglige brug af Adaptive Sound Technology i vejledningen Kom godt i gang.

Aktiver Adaptive Sound Technology

Hvis du vælger at slå Adaptive Sound Technology til, kan du stadig deaktivere funktionen for én eller flere af de lytteprofiler, du opretter.

- > Åbn menuen TV-OPSÆTNING, og fremhæv ØVRIGE MULIGHEDER.
- > Tryk på **centerknappen** for at åbne menuen ØVRIGE MULIGHEDER, og fremhæv LYD.
- > Tryk på **centerknappen** for at åbne menuen LYDJUSTERING, og fremhæv AST TIL/FRA.
- > Tryk på **centerknappen** for at åbne menuen AST TIL/FRA.
- > Tryk til venstre eller højre på navigationsknappen for at aktivere eller deaktivere funktionen.
- > Tryk på **centerknappen** for at gemme, eller tryk på **BACK** for at lukke menuen uden at gemme.

I menuen AKTIVT LYDSYSTEM kan du se, om Adaptive Sound Technology er slået til, og hvilken lytteprofil der er aktiveret. [Se side 24](#).



Punkt A og B

For at Adaptive Sound Technology præcist kan regne ud, hvor de enkelte højttalere er placeret, skal du definere to faste punkter (A og B), før du indtaster indstillingerne i menuen HØJTTALERJUSTERING. Disse punkter kunne f.eks. være på en væg.

Retningslinjer for fastsættelse af punkt A og B:

- 1 Sæt punkterne langs væggen i et rum, så alle højttalere er placeret på den samme side af en usynlig linje mellem punkt A og B.
- 2 Sæt punkterne langt fra hinanden, mindst to meter.
- 3 Du skal kunne se alle højttalere i opsætningen både fra punkt A og punkt B. Det er dog acceptabelt, hvis der står et møbel i vejen.

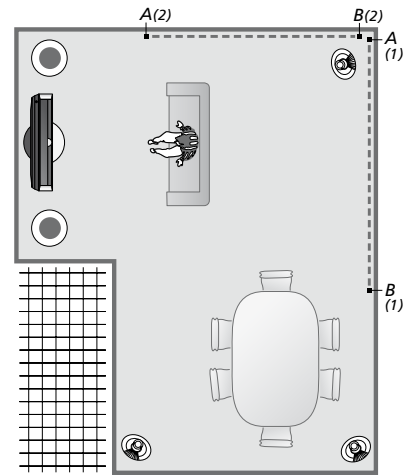

To mulige placeringer af punkt A og B med den usynlige linje fra det ene punkt til det andet. Du kan indstille højttalerkombinationer for adskillige lyttepositioner, f.eks. fra sofaen når du ser fjernsyn, ved spisebordet, eller i en lænestol, når du sidder og læser.

Opsæt højttalerne

Indstil både højttalertype og afstand fra punkt A og B til hver højttaler, til venstre og højre side af fjernsynsskærmen og en eventuel projektorskærm, til en siddeplads samt afstanden mellem de to punkter.

Indstil højttalertype og -afstand ...

- > Åbn menuen TV-OPSÆTNING, og fremhæv ØVRIGE MULIGHEDER.
- > Tryk på **centerknappen** for at åbne menuen ØVRIGE MULIGHEDER, og fremhæv LYD.
- > Tryk på **centerknappen** for at åbne menuen LYDJUSTERING, og fremhæv HØJTALERJUSTERING.
- > Tryk på **centerknappen** for at åbne menuen HØJTALERJUSTERING.
- > Tryk til venstre eller højre på navigationsknappen for at vælge højttalertype.
- > Tryk på **centerknappen** for at gemme indstillingerne og åbne menuen AFSTAND TIL PKT. A.
- > Angiv de relevante vandrette afstande i meter. Afstanden til en stereohøjttaler skal måles både ved højttalerens venstre og højre side.
- > Tryk på **centerknappen** på fjernbetjeningen for at gemme indstillingerne og åbne menuen AFSTAND TIL PKT. B.
- > Angiv de vandrette afstande.
- > Tryk på **centerknappen** for at gemme indstillingen. Fjernsynet kan nu beregne din højttaleropsætning.

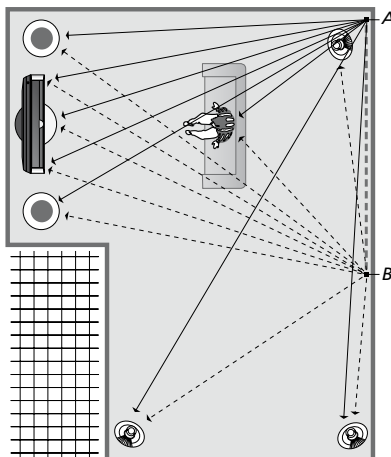

Vælg den siddeplads, som du vil se fjernsyn fra.

Når du indstiller højttalertypen, skal det højttalernavn, der er fremhævet i menuen, stemme overens med den højttaler, der afgiver en lyd. I den følgende menu bliver du bedt om at indtaste den vandrette afstand i meter fra punkt A til hver af dine højttalere, til venstre og højre kant af din fjernsynsskærm og en eventuel tilsluttet projektorskærm, til en siddeplads samt til punkt B.

HØJTALERTYPE

CENTRE 1	BEOLAB 7-2
INDSTIL	
HØJTALERE:	
	BEOLAB 5
	BEOLAB 5
	BEOLAB 9
	BEOLAB 9
	BEOLAB 4000
	BEOLAB 4000
	BEOLAB 4000
	BEOLAB 4000
	BEOLAB 4000
	INGEN
	INGEN
	INGEN
	INGEN

AFSTAND TIL PKT. A

BEOLAB 7-2 VENSTRE	1,0 M
BEOLAB 7-2 HØJRE	1,0 M
BEOLAB 5	1,0 M
BEOLAB 5	1,0 M
BEOLAB 9	1,0 M
BEOLAB 9	1,0 M
BEOLAB 4000	1,0 M
BEOLAB 4000	1,0 M
BEOLAB 4000	1,0 M
BEOLAB 4000	1,0 M
BEOLAB 4000	1,0 M
BEOLAB 4000	1,0 M
TV, VENSTRE	1,0 M
TV, HØJRE	1,0 M
SIDDEPLADS	1,0 M
BIOGRAF, VENSTRE	1,0 M
BIOGRAF, HØJRE	1,0 M
PUNKT B	1,0 M

Lytteprofiler

Vælg de højttalere, der skal aktiveres i fjernsynstilstand eller i hjemmebiograftilstand (hvis du har tilsluttet en projektor). Du kan også definere op til fem personlige lytteprofiler, f.eks. ved spisebordet eller i din foretrukne lænestol. Vælg 3-7* højttalere og op til to subwoofere, der skal aktiveres for en profil, og bestem afstanden fra din lytteposition til tre af de aktive højttalere.

For hver personlig lytteprofil er det også muligt at rotere den oplevede lyd 360 grader omkring lyttepositionen. Standardrotationen er 0 grader, hvilket er retningen fra din lytteposition til fjernsynet.

Hvis højttalerne er placeret korrekt i forhold til dine lyttepositioner, anbefales det, at du deaktiverer Adaptive Sound Technology og indstiller placering, afstand og niveau for hver højttaler. Hvis du aktiverer mindre end tre højttalere, er det ikke muligt at aktivere Adaptive Sound Technology, og du skal indstille placering, afstand og niveau for hver højttaler. Se yderligere oplysninger om højttalerplacering, -afstand og -niveau på [side 21-23](#).

* En stereohøjttaler, f.eks. BeoLab 7-1 eller BeoLab 7-2, tæller som to højttalere, hvis færre end seks højttalere er aktiverede.

Afstanden fra din lytteposition til hver enkelt højttaler i en lytteprofil må ikke overskride 10 meter.

Indstil højttalerprofiler ...

- > Åbn menuen TV-OPSÆTNING, og fremhæv ØVRIGE MULIGHEDER.
- > Tryk på **centerknappen** for at åbne menuen ØVRIGE MULIGHEDER, og fremhæv LYD.
- > Tryk på **centerknappen** for at åbne menuen LYDJUSTERING, og fremhæv LYTTEPROFILER.
- > Tryk på **centerknappen** for at åbne menuen LYTTEPROFILER, og fremhæv TV, CINEMA eller et brugerindstillet felt.
- > Tryk på **centerknappen** for at åbne den fremhævede menu.
- > Tryk til venstre eller højre på navigationsknappen for at aktivere eller deaktivere Adaptive Sound Technology.
- > Tryk til venstre eller højre på navigationsknappen for at aktivere de foretrukne højttalere. Der kan aktiveres 3-7 højttalere samt to subwoofere.
- > Kontroller, at Adaptive Sound Technology er slået til eller fra efter behov.
- > Tryk på **centerknappen** for at gemme og åbne den næste menu. Hvis du har valgt FRA og deaktiveret Adaptive Sound Technology, kan du se mere om højttalerplacering, indstilling af højttalerafstand og kalibrering af lydniveauet på [side 21-23](#).
- > Angiv den vandrette afstand i meter mellem din lytteposition og den højttaler, der afgiver en lyd.
- > Hvis du indstiller en personlig profil, og ADAPTIVE SOUND TECHNOLOGY er aktiveret, skal du fremhæve ROTATION og vælge, hvor meget lydbilledet skal roteres. Hvis en kilde afspilles, høres en lyd fra opsætningen. Roter lydbilledet, indtil lyden opleves fra den ønskede retning.
- > Tryk på **centerknappen** for at gemme og vende tilbage til menuen LYTTEPROFILER. Under førstegangsopsætningen skal du trykke på den **grønne** knap for at fortsætte proceduren for førstegangsopsætning, når du har defineret de ønskede profiler.

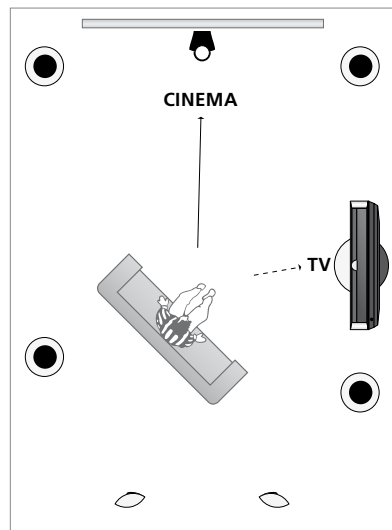

Eksempel på en lytteposition, hvorfra både fjernsynet og hjemmebiografen kan anvendes. Du vælger selv, hvilke højttalere der skal være aktive i hver situation.



Hvis du under den daglige brug har roteret en profil, kan du nemt definere en ny profil med disse indstillinger. Åbn menuen **LYTTEPROFILER**, vælg et tomt felt, og tryk på **centerknappen** i hver menu. De aktuelle indstillinger indsættes automatisk i hver af disse menuer.

Du kan få fjernsynet til automatisk at skifte til en bestemt personlig lytteprofil, når en lydkilde vælges. Se mere om justering af lyd på [side 32](#).

Navngiv en personlig profil

Du kan navngive dine personlige lytteprofiler i fjernsynsmenuen. Din Bang & Olufsen forhandler kan hjælpe dig med at navngive dine personlige lytteprofiler i displayet på Beo6.

Navngiv en personlig profil ...

- > Åbn menuen TV-OPSÆTNING, og fremhæv ØVRIGE MULIGHEDER.
- > Tryk på **centerknappen** for at åbne menuen ØVRIGE MULIGHEDER, og fremhæv LYD.
- > Tryk på **centerknappen** for at åbne menuen LYDJUSTERING, og fremhæv LYTTEPROFILER.
- > Tryk på **centerknappen** for at åbne menuen LYTTEPROFILER.
- > Fremhæv den ønskede personlige lytteprofil, og tryk på den **grønne** knap for at navngive profilen.
- > Angiv et foretrukket navn, og gem det ved at trykke på **centerknappen** på fjernbetjeningen.

Slet en personlig profil

Du kan slette personlige lytteprofiler, som du ikke ønsker at gemme.

Slet en personlig profil ...

- > Åbn menuen TV-OPSÆTNING, og fremhæv ØVRIGE MULIGHEDER.
- > Tryk på **centerknappen** for at åbne menuen ØVRIGE MULIGHEDER, og fremhæv LYD.
- > Tryk på **centerknappen** for at åbne menuen LYDJUSTERING, og fremhæv LYTTEPROFILER.
- > Tryk på **centerknappen** for at åbne menuen LYTTEPROFILER.
- > Fremhæv den ønskede personlige lytteprofil, og tryk på den **gule** knap for at slette profilen. Profilen vises derefter nedtonet.
- > Tryk på den **gule** knap igen for at slette profilen helt.

Juster billed- og lydindstillinger

Billed- og lydindstillinger er fra fabrikkens side indstillet til neutrale værdier, der passer til de fleste fjernsyns- og lyttesituationer. Hvis du ønsker det, kan du dog justere indstillingerne.

Du kan justere billedets lysstyrke, kontrast og farve. Lydindstillinger omfatter lydstyrke, bas og diskant.

Du kan gemme billed- og lydindstillingerne midlertidigt (til fjernsynet slukkes) eller permanent.

Aktiver SPILTILSTAND, hvis du slutter en spillekonsol til fjernsynet.

Se oplysninger om ændring af billedformatet i vejledningen Kom godt i gang.

Juster lysstyrke, farve eller kontrast

Juster billedindstillingerne via menuen **BILLEDJUSTERING**. Midlertidige indstillinger annulleres, når du slukker for fjernsynet.

- > Åbn menuen TV-OPSÆTNING, og fremhæv ØVRIGE MULIGHEDER.
- > Tryk på **centerknappen** for at åbne menuen ØVRIGE MULIGHEDER, og fremhæv BILLEDJUSTERING.
- > Tryk på **centerknappen** for at åbne menuen BILLEDJUSTERING.
- > Tryk op eller ned på navigationsknappen for at gå gennem menupunkterne.
- > Tryk til venstre eller højre på navigationsknappen for at justere værdierne.
- > Tryk på **BACK** for at gemme indstillingerne, indtil fjernsynet slukkes, eller tryk på **centerknappen** for at gemme indstillingerne permanent.

For videokilder, der bruger VGA-signal, er der desuden følgende valgmuligheder:

- BILDEBREDDE ... Justerer den vandrette billedstørrelse.
- BILDEHØJDE ... Justerer den lodrette billedstørrelse.
- HOR. PLACERING ... Justerer billedets vandrette placering.
- VER. PLACERING ... Justerer billedets lodrette placering.

Bemærk, at disse fire indstillinger kun gælder for den skærmopløsning, der anvendes på det tidspunkt, hvor du justerer indstillingerne.

*Hvis du ønsker at fjerne billedet fra skærmen midlertidigt, skal du trykke på  for at åbne displaybilledet Scene på Beo6. Tryk derefter på **Billede** efterfulgt af **Billede fra**. Tryk en gang til på **Billede fra** for at gendanne billedet (Beo4: Tryk på **LIST**, tryk op eller ned på navigationsknappen for at åbne **P.MUTE** i displayet på Beo4, og tryk på **centerknappen**. Tryk på en kildeknop for at gendanne billedet).*

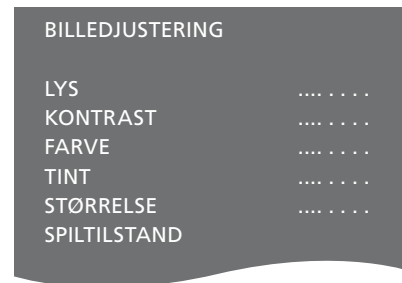

Når signalerne sendes i formatet 720p, 1080p eller 1080i, er menupunktet STØRRELSE tilgængeligt i menuen BILLEDJUSTERING.

Når der bruges videokilder, der anvender NTSC-signalet, er menupunktet TINT aktivt.

Lysstyrke og kontrast kan ikke justeres, når der anvendes en projektor, der er tilsluttet fjernsynet, eller når hjemmebiograftilstanden anvendes.

Lad ikke stillbilleder, som f.eks. logoer, videospil, computerbilleder og almindelige billeder i 4:3-format, blive stående på skærmen i længere tid. Det kan resultere i permanente efterbilleder på skærmen.

Spiltilstand

Hvis du tilslutter en spillekonsol eller spiller et computerspil og bruger fjernsynet som skærm, kan du aktivere spiltilstanden. Denne tilstand minimerer den forsinkelse, der opstår under signalbehandlingen. Fjernsynet kan huske, om spiltilstanden var aktiveret, sidste gang en kilde blev valgt.

Aktiver SPILTILSTAND direkte med Beo6 ...

- > Tryk på **Spil** for at aktivere SPILTILSTAND.
Tryk igen for at deaktivere tilstanden.

Aktiver SPILTILSTAND direkte med Beo4 ...

- > Tryk på **LIST**, og tryk op eller ned på navigationsknappen for at åbne **GAME** i displayet på Beo4.
- > Tryk gentagne gange på **centerknappen** for at skifte mellem TIL og FRA.

GAME er ikke tilgængelig på en Beo4 fjernbetjening uden navigationsknap.

Aktiver SPILTILSTAND fra menuen TV-OPSÆTNING ...

- > Åbn menuen TV-OPSÆTNING, og fremhæv ØVRIGE MULIGHEDER.
- > Tryk på **centerknappen** for at åbne menuen ØVRIGE MULIGHEDER, og fremhæv BILLEDJUSTERING.
- > Tryk på **centerknappen** for at åbne menuen BILLEDJUSTERING.
- > Tryk op eller ned på navigationsknappen for at gå SPILTILSTAND.
- > Tryk gentagne gange på **centerknappen** for at skifte mellem TIL og FRA.

Juster lydstyrke, bas eller diskant

Lydindstillinger er fra fabrikkens side indstillet til neutrale værdier, der passer til de fleste lyttesituationer. Hvis du ønsker det, kan du dog justere indstillingerne.

Du kan forudindstille niveauet for lydstyrke, bas, diskant og op til to tilsluttede BeoLab subwoofere.

Desuden kan du slå Loudness-funktionen til eller fra. Loudness-funktionen kompenserer for det menneskelige øres manglende følsomhed over for høje og lave frekvenser. Disse frekvenser fremhæves ved lav lydstyrke, så lav musik bliver mere dynamisk.

Desuden kan du vælge to standardhøjtalerkombinationer: Én der bruges, hver gang du tænder for en videokilde i fjernsynet, og én der bruges, hver gang du tænder for en lydkilde, der er tilsluttet fjernsynet. Du kan til enhver tid vælge en anden højtalerkombination.

Hvis du har aktiveret Adaptive Sound Technology og oprettet en personlig lytteprofil, kan du også vælge en tilhørende audioprofil, som aktiveres automatisk, når du skifter til en lydkilde. Standardindstillingen af lyden bestemmer, hvilke højttalere i den valgte audioprofil der skal aktiveres.

Se yderligere oplysninger om højtalerkombinationer på [side 35](#).

Juster lyden ...

- > Åbn menuen TV-OPSÆTNING, og fremhæv ØVRIGE MULIGHEDER.
- > Tryk på **centerknappen** for at åbne menuen ØVRIGE MULIGHEDER, og fremhæv LYD.
- > Tryk på **centerknappen** for at åbne menuen LYDJUSTERING, og fremhæv JUSTERING.
- > Tryk på **centerknappen** for at åbne menuen LYDJUSTERING.
- > Tryk op eller ned på navigationsknappen for at vælge et punkt at justere.
- > Tryk til venstre eller højre på navigationsknappen for at justere værdierne eller vælge en indstilling.
- > Tryk på **BACK** for at gemme indstillingerne, indtil fjernsynet slukkes, eller tryk på **centerknappen** for at gemme indstillingerne permanent.

LYDJUSTERING

LYDSTYRKE
BAS
DISKANT
SUBWOOFER
LOUDNESS	TIL
STAND. VIDEO	HØJTTALER3
STAND. AUDIO	HØJTTALER2
AUDIOPROFIL	MANUEL

Indholdet af menuen LYD varierer, alt efter hvilket udstyr du har sluttet til fjernsynet.

AUDIOPROFIL kan kun vælges, hvis Adaptive Sound Technology er aktiveret i menuen LYDJUSTERING, og du har oprettet en eller flere personlige lytteprofiler. [Se side 25 og 28](#).

Opsæt 3D-fjernsyn

Du kan vælge, om fjernsynet automatisk skal skifte til 3D-tilstand, når et 3D-signal er tilgængeligt.

Aktiver 3D, og juster indstillinger

Du kan vælge, om fjernsynets 3D-tilstand skal aktiveres automatisk, manuelt eller ved forespørgsel, første gang det registrerer et 3D-signal efter kilde- eller kanalskift. Standardindstillingen er AUTO.

Aktiver 3D ...

- > Åbn menuen TV-OPSÆTNING, og fremhæv 3D-VISNING.
- > Tryk på **centerknappen** for at åbne menuen 3D-VISNING, og fremhæv 3D-INDSTILLINGER.
- > Tryk på **centerknappen** for at åbne menuen 3D-INDSTILLINGER, og fremhæv AKTIVER 3D.
- > Tryk til venstre eller højre på navigationsknappen for at vælge mellem AUTO, SPØRG eller MANUEL.
- > Tryk på **centerknappen** for at gemme, eller tryk på **BACK** for at lukke menuen uden at gemme.

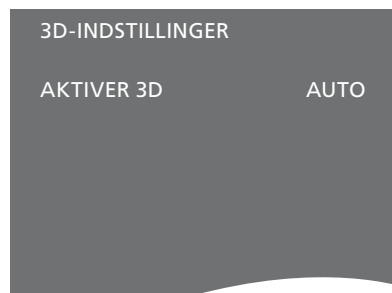

Når et 3D-signal er tilgængeligt, skifter fjernsynet automatisk til 3D-tilstand, hvis AKTIVER 3D er indstillet til AUTO. Hvis indstillingen er SPØRG, skal du vælge mellem SE I 3D og SE I 2D. Hvis indstillingen er MANUEL, skal du gå ind i menuen og manuelt skifte til 3D-tilstand.

Kalibrer skærmens farvegengivelse

Automatic Colour Management kompenserer automatisk for ændringer i skærmens farver efter ca. 100 timers brug. Dermed sikres den konstant høje farve kvalitet. Det er også muligt at aktivere funktionen manuelt i menuen TV-OPSÆTNING. Vi anbefaler dog, at du lader fjernsynet udføre kalibreringen automatisk.

Sluk ikke for fjernsynet, og afbryd ikke strømmen, mens der udføres en kalibrering.

Automatisk kalibrering

Hvis der er gået ca. 100 timer siden sidste kalibrering, når du trykker på standbyknappen for at slukke for fjernsynet, bliver skærmen sort med en grå bjælke, og en sensorarm svinger ned fra fjernsynsrammen. Mens sensorarmen kalibrerer, skifter bjælken farve flere gange. Når kalibreringen er færdig, trækkes sensorarmen tilbage, og fjernsynet slukkes.

Manuel kalibrering

Automatic Colour Management er tilgængeligt via skærmmenuen, når fjernsynet er i fjernsynstilstand og har været tændt i mindst to minutter.

- > Åbn menuen TV-OPSÆTNING, og fremhæv ØVRIGE MULIGHEDER.
- > Tryk på **centerknappen** for at åbne menuen ØVRIGE MULIGHEDER, og fremhæv AUTO COLOUR MANAGEMENT.
- > Tryk på **centerknappen** for at aktivere AUTO COLOUR MANAGEMENT. Al tekst fjernes fra menuen, sensorarmen svinger ned fra fjernsynsrammen, og kalibreringen starter. Bjælken på skærmen skifter farve flere gange. Når kalibreringen er færdig, forsvinder bjælken, sensorarmen trækkes tilbage, og fjernsynet vender tilbage til den sidst anvendte kilde. Meddelelsen KALIBRERING FULDFØRT vises et par sekunder.

ØVRIGE MULIGHEDER

TILSLUTNINGER
TUNEROPSÆTNING
LYD
BILLEDJUSTERING
UR
AUTO STANDBY
FJERNBETJENING
FUNKTIONSAKTIVERING
MENSUPROG
AUTO COLOUR MANAGEMENT

Hvis sensorarmen ikke svinger helt ned, udføres kalibreringen ikke, og sensorarmen trækkes tilbage. Hvis kalibreringen startes automatisk, vil fjernsynet forsøge at udføre kalibreringen næste gang, der slukkes for det. Kontakt din Bang & Olufsen forhandler, hvis problemet varer ved.

Daglig brug af højttalerkombinationer



Du kan udstyre dit fjernsyn med et surround sound-system ved at tilføje Bang & Olufsen højttalere og op til to BeoLab subwoofere.

Når du tænder for en af kilderne, vælger fjernsynet automatisk de rette højttalere, afhængigt af hvilken type lyd der passer til den valgte kilde.

Højttalerkombinationen optimeres, hvis du trykker på knappen **Optimer** på Beo6. **BEMÆRK!** Hvis du kun har sluttet to fronthøjttalere til fjernsynet, kan du vælge Tilstand 1-3.

Vælg højttalere til filmlyd

Du kan vælge den højttalerkombination, der passer til den anvendte kilde, forudsat at de forskellige højttalertilstande er tilgængelige i fjernsynet.

- > Tryk på  for at åbne displaybilledet Scene på Beo6, og tryk derefter på **Højttaler** for at åbne displaybilledet Højttaler (Beo4: Tryk på **LIST**, og tryk op eller ned på navigationsknappen for at åbne **SPEAKER** i displayet på Beo4).
- > Tryk på **Optimer**, hvis du vil optimere lyden, eller tryk på **Tilstand 1-5** for at vælge den ønskede højttalerkombination (Beo4: Tryk på **centerknappen** eller **1-5**). De valgte højttalere aktiveres automatisk.
- > Tryk på  for at fjerne displaybilledet Højttaler og vende tilbage til den kilde, du var i gang med at bruge (Beo4: Hold **BACK** nede for at fjerne **SPEAKER** fra displayet på Beo4).

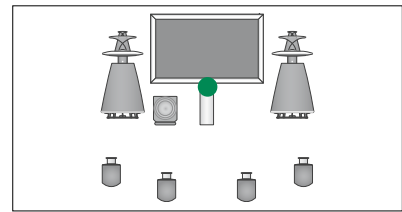

Tilstand 1

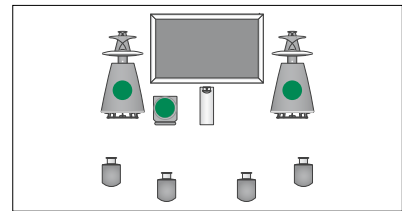

Tilstand 2

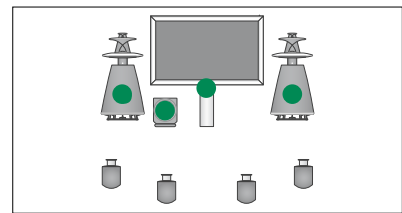

Tilstand 3

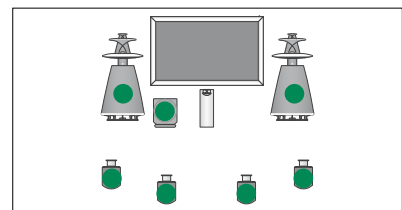

Tilstand 4

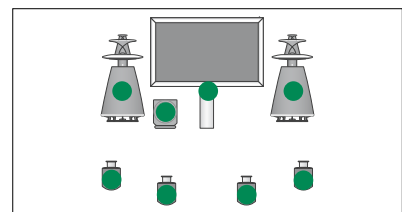

Tilstand 5

Se to kilder samtidigt

Fjernbetjeningen giver dig adgang til en todelt visning, så du kan se to videokilder på samme tid. Du kan også åbne en videokilde og en audiokilde på samme tid. Du kan f.eks. se en videooptagelse og et fjernsynsprogram samtidig, forudsat at de valgte kilder er tilgængelige i dit system.

Mens du ser et program eller en optagelse, kan du opdele skærmen mellem det aktuelle program eller den aktuelle optagelse og et andet program eller en anden optagelse. Du kan til enhver tid få de to billeder til at bytte plads.

Det er ikke muligt at se to optagelser på samme tid.

Hvis du ser fjernsyn i 3D og slår todelt visning til, skifter fjernsynet til 2D.

Hvis du bruger en Beo4 fjernbetjening og vil se en kilde, der er registreret som V.AUX i menuen TILSLUTNINGER (f.eks. en set-top box), skal du trykke gentagne gange på LIST og trykke op eller ned på navigationsknappen, indtil P-V.AUX vises på displayet i Beo4.

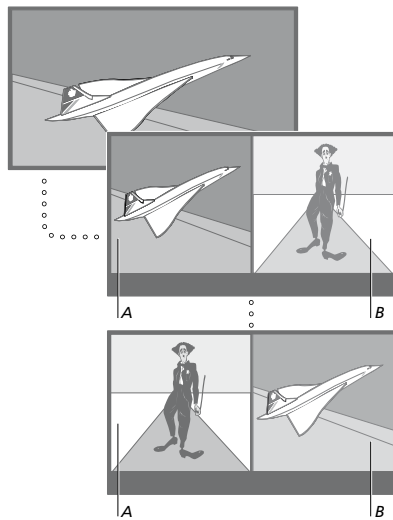

Justering af lydstyrken påvirker altid billede A, mens anden betjening, f.eks. valg af kanal, påvirker billede B. Hvis du vælger en ny kilde, annulleres den todelte visning.

Du kan se to HDMI-kilder (High Definition Multimedia Interface) på samme tid, men kun hvis den ene af kilderne er tilsluttet enten HDMI A- eller HDMI B-stikket, og den anden kilde er tilsluttet enten HDMI C- eller HDMI D-stikket. Se yderligere oplysninger om HDMI-stik i kapitlet om tilslutningspaneler i vejledningen Kom godt i gang.

Mens du f.eks. ser fjernsyn ...

- > Tryk på **Dobbeltbillede** for at åbne displaybilledet Dobbeltbillede på Beo6 (Beo4: Tryk på **LIST**, og tryk op eller ned på navigationsknappen for at åbne **P-AND-P** i displayet på Beo4).
- > Tryk på f.eks. **DVD** for at vælge den kilde, der skal vises i højre side af skærmen (B).
- > Tryk på **Byt om** for at bytte om på venstre og højre billede (Beo4: Tryk på **0**).

Luk den todelte visning ...

- > Tryk på **BACK**, eller vælg en kilde for at lukke den todelte visning og vende tilbage til normal visning af kilden til venstre (A).

*Hvis du trykker på **Text**, mens todelt visning er aktiv, vises tekst-tv for den kilde, der er vist i billede B, i den højre side af skærmen. Hvis tekst-tv ikke er tilgængeligt for kilden, bliver skærmen sort.*



*Tryk på **Dobbeltbillede** og derefter på **TV** for at åbne V.TUNER i højre side af skærmen (Beo4: Tryk på **LIST**, og tryk op eller ned på navigationsknappen for at åbne **P-AND-P** i displayet på Beo4. Tryk derefter på **TV**). Hvis du vil se en harddiskoptagelse i højre side af skærmen, skal du trykke på **Dobbeltbillede** og derefter på **V.MEM** (Beo4: Tryk på **LIST**, og tryk op eller ned på navigationsknappen for at åbne **P-AND-P** i displayet på Beo4. Tryk derefter på **V.MEM**).*

Hjemmebiograf

Hvis du tilslutter en projektor, kan du forvandle dit fjernsyn til en hjemmebiograf. Når du skifter til hjemmebiografopsætningen, flytter fjernsynet billedet fra en tilsluttet skærm til projektorskærmen og aktiverer de højttalere, der passer til.

Skift til hjemmebiograf

Hvis der er tilsluttet en projektor, kan du via fjernbetjeningen flytte billedet fra den tilsluttede fjernsynsskærm til en projektorskærm, f.eks. ved særlige lejligheder, eller når du vil se en film.

- > Tryk på  for at åbne displaybilledet Scene på Beo6, og tryk derefter på **Biograf** for at åbne displaybilledet Biograf på Beo6 (Beo4: Tryk på **LIST**, og tryk op eller ned på navigationsknappen for at åbne **FORMAT** i displayet på Beo4).
- > Tryk på **Biograf** for at skifte mellem hjemmebiograftilstand og den almindelige fjernsynstilstand (Beo4: Tryk på **0**).
- > Tryk på  for at lukke funktionen (Beo4: Tryk på **BACK**).

Indstil fjernsynet til at tænde eller slukke selv

Fjernsynet har en indbygget automatisk sluk-funktion, hvilket betyder, at du kan indstille det til at slukke efter et angivet antal minutter.

Du kan indstille fjernsynet til at tænde og slukke automatisk via funktionerne for tidsindstillet afspilning og tidsindstillet overgang til standby, f.eks. hvis der er et program, du ikke vil gå glip af.

Du kan indtaste op til seks timerindstillinger og hente en skærmliste frem over de timerindstillinger, du har indtastet. Via denne liste kan du redigere eller slette dine timerindstillinger.

Hvis fjernsynet er integreret med et Bang & Olufsen musik- eller videosystem via et Master Link kabel, kan disse systemer også indstilles til tidsindstillet afspilning eller overgang til standby.

Hvis timerindstillingerne skal udføres korrekt, skal det indbyggede ur være indstillet til det rigtige klokkeslæt. Se yderligere oplysninger på [side 43](#).

Du kan også angive standbyindstillinger, så fjernsynet automatisk slukkes efter en periode uden betjening.

Indstil SPARETILSTAND til FRA, hvis du har andet udstyr sluttet til fjernsynet.

Automatisk sluk

Du kan få fjernsynet til at slukke automatisk efter et angivet antal minutter.

Aktiver automatisk sluk med Beo6 ...

> Tryk gentagne gange på **Automatisk sluk**, og vælg antal minutter eller **Fra**.

*Aktiver automatisk sluk med Beo4*¹ ...*

> Tryk på **LIST**, og tryk op eller ned på navigationsknappen for at åbne **SLEEP** i displayet på Beo4.

> Tryk gentagne gange på **centerknappen** for at vælge antal minutter.

Deaktiver automatisk sluk ...

> Tryk på **LIST**, og tryk op eller ned på navigationsknappen for at åbne **SLEEP** i displayet på Beo4.

> Tryk gentagne gange på **centerknappen**, indtil **OFF** vises på fjernsynsskærmen.

Indstil Automatisk sluk via skærmmenuen ...

> Åbn menuen TV-OPSÆTNING, og fremhæv **AUTOMATISK SLUK**.

> Tryk på **centerknappen** for at åbne menuen **AUTOMATISK SLUK**.

> Tryk gentagne gange på **centerknappen** for at skifte mellem antal minutter og **FRA**.

¹* **SLEEP** er muligvis ikke tilgængelig på en Beo4 fjernbetjening uden navigationsknap.

Tænd/sluk via timer

Hvis du slutter et Bang & Olufsen audio- eller videoprodukt til fjernsynet med et Master Link kabel, kan produktet omfattes eller udelades af de tidsindstillede funktioner via menuen **TÆND/SLUK VIA TIMER**. Du kan f.eks. sætte fjernsynets timerfunktion på **TIL** og musiksystemets på **FRA**, hvis de tidsprogrammerede funktioner kun skal gælde for fjernsynet.

Aktiver TÆND/SLUK VIA TIMER ...

> Åbn menuen TV-OPSÆTNING, og fremhæv **TÆND/SLUK VIA TIMER**.

> Tryk på **centerknappen** for at åbne menuen **TÆND/SLUK VIA TIMER**, og fremhæv **TIMER TIL/FRA**.

> Tryk på **centerknappen** for at åbne menuen **TIMER TIL/FRA**.

> Tryk til venstre eller højre på navigationsknappen for at vælge **TIL**.

> Tryk på **centerknappen** for at gemme indstillingen.

Se yderligere oplysninger om, hvordan en timer programmeres eller slås til/fra på et tilsluttet audio- eller videoprodukt fra Bang & Olufsen, i den vejledning, der følger med det pågældende produkt.

Tidsindstillet afspilning og standby

Du kan programmere fjernsynet til automatisk at tænde eller slukke på samme tidspunkt og samme dag hver uge.

Indtast tidsindstillet afspilning eller tidsindstillet standby ...

- > Åbn menuen TV-OPSÆTNING, og fremhæv TÆND/SLUK VIA TIMER.
- > Tryk på **centerknappen** for at åbne menuen TÆND/SLUK VIA TIMER, og fremhæv MANUEL PROGRAMMERING.
- > Tryk på **centerknappen** for at åbne menuen MANUEL PROGRAMMERING.
- > Tryk op eller ned på navigationsknappen til at gå gennem menupunkterne.
- > Indtast oplysningerne, eller tryk til venstre eller højre på navigationsknappen for at få vist valgmulighederne for de enkelte menupunkter. Hvis DAGE er fremhævet, skal du trykke én gang til højre på navigationsknappen for at gå gennem dagene, og trykke op eller ned, hvis du vil fjerne en dag. Tryk til højre på navigationsknappen for at gå til den næste dag og til venstre for at gå til den foregående dag. Når en eller flere ønskede ugedage vises, skal du trykke på **centerknappen** for at acceptere.
- > Når du har angivet de nødvendige oplysninger, skal du trykke på **centerknappen** for at gemme timerindstillingerne.
- > Tryk på **BACK** for at gå tilbage gennem de forrige menuer, eller hold **BACK** nede for at lukke alle menuerne.

Hvis fjernsynet er sat op i et linkrum, skal timerprogrammeringen foretages via fjernsynet i hovedrummet.

Få vist, rediger eller slet en timer

Få vist en skærmliste med de timerindstillinger, du har indtastet.

Via denne liste kan du redigere eller slette dine timerindstillinger.

Få vist, rediger eller slet dine timerindstillinger ...

- > Åbn menuen TV-OPSÆTNING, og fremhæv TÆND/SLUK VIA TIMER.
- > Tryk på **centerknappen** for at åbne menuen TÆND/SLUK VIA TIMER, og fremhæv OVERSIGT.
- > Tryk på **centerknappen** for at åbne listen over timerindstillinger. Den første timerindstilling på listen er allerede fremhævet.
- > Tryk op eller ned på navigationsknappen for at gå til den timerindstilling, du ønsker at redigere.
- > Tryk på **centerknappen**, og følg fremgangsmåden under *Tidsindstillet afspilning og standby* for at redigere indstillingen.
- > Tryk på den **gule** knap for at slette en valgt indstilling.
- > Hvis du ændrer mening, skal du trykke til venstre på navigationsknappen for at gendanne indstillingen på listen. Du kan også vælge at holde **BACK** nede, hvilket lukker alle menuer.
- > Tryk en gang til på den **gule** knap for at slette indstillingen.

MANUEL PROGRAMMERING

KILDE	TV
KANALGRUPPE	
PROGRAM	18 BBC
START	15:40
STOP	16:40
DAGE	M . . T F . S

Menuen MANUEL PROGRAMMERING

Forkortelser for ugedagene:

M	Mandag
T	Tirsdag
W	Onsdag
T	Torsdag
F	Fredag
S	Lørdag
S	Søndag

Hvis en Wake-up Timer er blevet programmeret, kan fjernsynet ikke indstilles til almindelig tidsindstillet afspilning eller tidsindstillet standby, før Wake-up Timeren er blevet udført eller deaktiveret.

Standbyindstillinger

Fjernsynet kan indstilles til at skifte til standby efter en periode uden betjening. Fabriksindstillingen er fire timer. Funktion virker dog kun i videotilstand – ikke i audiotilstand. Du kan også indstille fjernsynet til at spare strøm.

Foretag standbyindstillinger ...

- > Åbn menuen TV-OPSÆTNING, og fremhæv ØVRIGE MULIGHEDER.
- > Tryk på **centerknappen** for at åbne menuen ØVRIGE MULIGHEDER, og fremhæv STANDBYINDSTILLINGER. Tryk på **centerknappen** for at åbne menuen STANDBYINDSTILLINGER, og tryk op eller ned på navigationsknappen for at skifte mellem AUTO STANDBY og SPARETILSTAND.
- > Tryk til venstre eller højre på navigationsknappen for at vælge den ønskede indstilling.
- > Tryk på **centerknappen** for at gemme indstillingen.
- > Tryk på **BACK** for at gå tilbage gennem de forrige menuer, eller hold **BACK** nede for at lukke alle menuerne.

Hvis du har aktiveret AUTO STANDBY, vises en besked på fjernsynsskærmen, når fjernsynet ikke har været betjent i det tidsrum, der er angivet i menuen. Derefter skifter fjernsynet til standby, hvis du ikke foretager dig noget.

Fjernsynet skifter til standby, hvis det ikke registrerer et videosignal i 15 minutter.

AUTO STANDBY

EFTER 1 TIME
EFTER 2 TIMER
EFTER 4 TIMER
FRA

Menuen AUTO STANDBY:

STANDBYINDSTILLINGER

AUTO STANDBY	4 TIMER
SPARETILSTAND	FRA

Menuen STANDBYINDSTILLINGER.

Hvis du indstiller SPARETILSTAND til TIL, må Master Link ikke være tilsluttet, og du kan ikke aktivere fjernsynet eller dets kilder fra linkrummet. Når SPARETILSTAND er indstillet til TIL, kan du heller ikke aktivere eksterne timerindstillinger eller foretage optagelser på en Bang & Olufsen harddiskoptager.

Wake-up Timer

Du kan indstille fjernsynet til at vække dig om morgenen.

Wake-up Timeren er en engangstimer, der varer en time. Ligesom med et vækkeur slettes timeren, når den er udført. Den gælder kun for det fjernsyn, den er blevet programmeret på.

Når du først har indstillet en Wake-up Timer, foreslår fjernsynet automatisk tidspunktet for den sidst indstillede Wake-up Timer i displayet, når du indstiller en ny.

Wake-up Timere kan naturligvis også deaktiveres igen.

Når du har programmeret en Wake-up Timer, kan fjernsynet ikke indstilles til en almindelig tidsindstillet afspilning eller tidsindstillet standby, før Wake-up Timeren er blevet udført eller deaktiveret.

Indtast en Wake-up Timer

Du skal vælge kilde, kanalnummer og starttidspunkt for din Wake-up Timer.

Indtast indstillinger for en Wake-up Timer ...

- > Åbn menuen TV-OPSÆTNING, og fremhæv TÆND/SLUK VIA TIMER.
- > Tryk på **centerknappen** for at åbne menuen TÆND/SLUK VIA TIMER, og fremhæv WAKE-UP TIMER.
- > Tryk på **centerknappen** for at åbne menuen WAKE-UP TIMER.
- > Tryk op eller ned på navigationsknappen for at gå gennem menupunkterne.
- > Indtast oplysningerne, eller tryk til venstre eller højre på navigationsknappen for at få vist valgmulighederne for de enkelte menupunkter.
- > Når du har indtastet de nødvendige oplysninger, skal du trykke på **centerknappen** for at gemme indstillingerne i WAKE-UP TIMER.
- > Tryk på **BACK** for at gå tilbage gennem de forrige menuer, eller hold **BACK** nede for at lukke alle menuerne.



WAKE-UP TIMER	
KILDE	TV
KANALGRUPPE	
PROGRAM	21 BBC
START	07:00
TIL/FRA	TIL

Menuen WAKE-UP TIMER.

Kontroller eller slet en Wake-up Timer

Du kan få vist indstillingerne for en Wake-up Timer i displayet for at kontrollere tidspunktet eller deaktivere Wake-up Timeren ved at indstille den på FRA.

Skift indstillinger for en Wake-up Timer, eller slet den ...

- > Åbn menuen TV-OPSÆTNING, og fremhæv TÆND/SLUK VIA TIMER.
- > Tryk på **centerknappen** for at åbne menuen TÆND/SLUK VIA TIMER, og fremhæv WAKE-UP TIMER.
- > Tryk på **centerknappen** for at åbne menuen WAKE-UP TIMER.
- > Tryk op eller ned på navigationsknappen for at gå gennem menupunkterne.
- > Tryk til venstre eller højre på navigationsknappen for at ændre indstillinger eller angive et nyt klokkeslæt. Sæt indstillingen TIL/FRA på FRA, hvis du vil slette Wake-up Timeren.
- > Når du har foretaget de nødvendige ændringer, skal du trykke på **centerknappen** for at gemme dem.
- > Tryk på **BACK** for at gå tilbage gennem de forrige menuer, eller hold **BACK** nede for at lukke alle menuerne.



Menuen TÆND/SLUK VIA TIMER.

Indstil klokkeslæt og dato

Når du programmerer fjernsynet til at tænde eller slukke automatisk på et bestemt tidspunkt, eller når du programmerer en timeroptagelse af et program på en tilsluttet videooptager fra Bang & Olufsen, sørger uret for, at der tændes og slukkes for disse funktioner på de rigtige tidspunkter.

Uret stilles nemmest ved at synkronisere det med tekst-tv-tjenesten på en indstillet fjernsynskanal via menuen UR. Hvis du vælger at synkronisere uret, bliver synkroniseringen udført med den tekst-tv-tjeneste, som tilbydes af den fjernsynskanal, du ser. Hvis tekst-tv ikke er tilgængeligt, kan du stille uret manuelt.

Før du synkroniserer uret med en indstillet kanal, skal du sørge for, at den kanal, du ser, tilbyder en tekst-tv-tjeneste inden for din tidszone.

- > Åbn menuen TV-OPSÆTNING, og fremhæv ØVRIGE MULIGHEDER.
- > Tryk på **centerknappen** for at åbne menuen ØVRIGE MULIGHEDER, og fremhæv UR.
- > Tryk på **centerknappen** for at åbne menuen UR.
- > Tryk op eller ned på navigationsknappen for at gå gennem menupunkterne.
- > Tryk til venstre eller højre på navigationsknappen for at få vist valgmulighederne for de enkelte menupunkter. Du behøver kun at indtaste klokkeslættet manuelt, hvis SYNKRONISER er indstillet til NEJ.
- > Tryk på **centerknappen** for at gemme ur- og kalenderindstillingerne, eller hold **BACK** nede for at lukke alle menuer uden at gemme.

Hvis uret ikke opdateres ved overgangen til sommertid, skal du blot vælge den kanal, du oprindeligt synkroniserede uret med, hvorefter uret opdateres.

*Hvis du har DVB-modulet (ekstraudstyr), kan du synkronisere uret med modulet ved at vælge modulet som kilde. Tryk derefter to gange på **Menu** for at åbne menuen TV-OPSÆTNING, og følg ovenstående fremgangsmåde.*

UR	
TID	20:00
DATO	23
MÅNED	APR
ÅR	2009
SYNKRONISER	NEJ

*Tryk på **Ur** på Beo6 for at få vist uret i displayet. Urvisningen forsvinder igen, når der er gået 10 sekunder (Beo4: Tryk på **LIST** og tryk op eller ned på navigationsknappen for at åbne **CLOCK**. Tryk derefter på **centerknappen**).*

Forkortelser for måneder

Jan	Januar
Feb	Februar
Mar	Marts
Apr	April
May	Maj
Jun	Juni
Jul	Juli
Aug	August
Sep	September
Oct	Oktober
Nov	November
Dec	December

Pinkodesystemet

Formålet med pinkodesystemet er, at forhindre personer, der ikke kender pinkoden, i at bruge fjernsynet. Du vælger selv, om pinkodesystemet skal være aktiveret.

Når pinkodesystemet er aktiveret, og strømmen til fjernsynet har været frakoblet i 15-30 minutter, træder pinkodesystemet i kraft.

Når stikket igen sættes i stikkontakten, og fjernsynet tændes, slukker det automatisk efter fire minutter. Fjernsynet vender tilbage til normal funktion, når pinkoden indtastes.

Bemærk: Hvis du ændrer pinkoden mere end fem gange inden for tre timer, bliver menuen PINKODE utilgængelig i tre timer, medmindre fjernsynet frakobles strømmen i denne periode. Hvis fjernsynet frakobles strømmen, nulstilles 3-timers perioden.

Aktiver pinkodesystemet

Hvis du ønsker at deaktivere pinkodesystemet, kan du gøre det ved at slette din pinkode.

Aktiver pinkodesystemet ...

- > Åbn menuen TV-OPSÆTNING.
- > Tryk to gange på ◀ efterfulgt af **STOP**.
Menuen PINKODE vises på skærmen.
- > Indtast kodens fire cifre.
- > Tryk på **centerknappen** efter det sidste ciffer.
- > Indtast koden igen for at bekræfte den, og tryk derefter på **centerknappen** igen.
Hvis de to koder ikke er identiske, nulstilles indlæsefeltene, og du skal indtaste koden igen.

Skift eller slet din pinkode ...

- > Åbn menuen TV-OPSÆTNING.
- > Tryk to gange på ◀ efterfulgt af **STOP**.
Menuen PINKODE vises på skærmen.
- > Indtast den korrekte pinkode, og tryk derefter på **centerknappen**.
SLET PINKODE er fremhævet.
- > Tryk på **centerknappen** for at slette din kode.
- > Skift pinkoden ved at trykke ned på navigationsknappen, indtil NY PINKODE er fremhævet. Tryk derefter på **centerknappen**. Indtast den nye pinkode, og tryk derefter på **centerknappen**.
Indtast den nye kode igen for at bekræfte den.

*Hvis du kommer til at trykke på en forkert tast, mens du er ved at indtaste en kode, skal du trykke på **BACK**. Den indtastede kode annulleres, og indlæsefeltene nulstilles.*

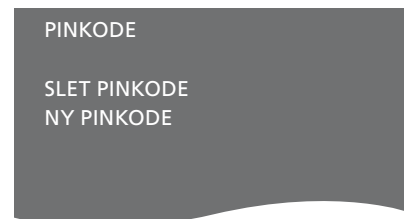
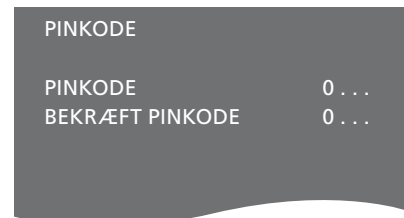

Indtast pinkoden

Hvis fjernsynet har været frakoblet strømmen i 15-30 minutter, bliver du bedt om at indtaste pinkoden, når du tænder det igen. Det er ikke sikkert, du kan tænde for fjernsynet lige med det samme. Vent ca. 30 sekunder, og prøv igen.

VIGTIGT! Hvis du bliver bedt om at indtaste en pinkode, første gang du tænder for fjernsynet, skal du kontakte din Bang & Olufsen forhandler.

Hvis du mister eller glemmer din kode, skal du kontakte din Bang & Olufsen forhandler. Forhandleren kan skaffe en masterkode, der deaktiverer din pinkode.

Indtast pinkoden ...

- > Indtast kodens cifre.
- > Tryk på **centerknappen**, når det sidste ciffer er indtastet.
- > Fjernsynet tænder derefter igen.

Hvis du indtaster fem forkerte koder, slukker fjernsynet i tre timer. I det tidsrum er betjening ikke mulig.

Hvis du har glemt din pinkode ...

- > Kontakt en Bang & Olufsen forhandler for at få en femcifret masterkode.
- > Når fjernsynet beder dig om at angive din pinkode, skal du holde knappen **◀** nede for at åbne menuen MASTERKODE.
- > Indtast cifrene i koden, og tryk på **centerknappen** for at deaktivere pinkoden og reaktivere fjernsynet.

Brug pinkodesystemet igen ...

- > Følg fremgangsmåden for aktivering af pinkodesystemet.

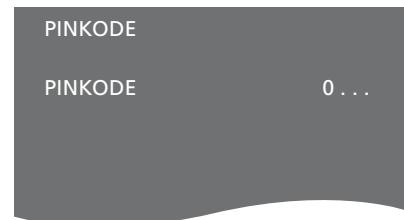

Konfigurer fjernbetjeningen

Du skal opsætte fjernsynet til betjening med en fjernbetjening med eller uden navigationsknap.

Du kan også vælge at sætte fjernsynet op til betjening uden navigationsknap, selvom fjernbetjeningen har en navigationsknap. Dette kan være en fordel, hvis du har et BeoLink system, som bl.a. omfatter et fjernsyn uden menuen FJERNBETJENING.

Hvis du sætter fjernsynet op til betjening uden en navigationsknap, og din Beo4 fjernbetjening har en navigationsknap, skal du også ændre indstillingen af MODE på Beo4. Se yderligere oplysninger i vejledningen til Beo4, eller kontakt din forhandler.

Indstilling af fjernbetjeningen

I menuen FJERNBETJENING angiver du, om din fjernbetjening har en navigationsknap eller ej.

Foretag indstillinger for fjernbetjeningen ...

- > Åbn menuen TV-OPSÆTNING, og fremhæv ØVRIGE MULIGHEDER.
- > Tryk på **centerknappen** for at åbne menuen ØVRIGE MULIGHEDER, og fremhæv FJERNBETJENING.
- > Tryk på **centerknappen** for at åbne menuen FJERNBETJENING.
- > Tryk op eller ned på navigationsknappen for at fremhæve den ønskede indstilling.
- > Tryk på **centerknappen** for at gemme indstillingen.
- > Tryk på **BACK** for at gå tilbage gennem de forrige menuer, eller hold **BACK** nede for at lukke alle menuerne.

FJERNBETJENING

NAVIGATIONSKNAP
INGEN NAVIGATIONSKNAP

Se mere om menubetjening med de forskellige fjernbetjeninger på [side 4](#).

Funktionsaktivering

Fjernsynets ekstrafunktioner kan gøres tilgængelige ved hjælp af menuen FUNKTIONSAKTIVERING. Få mere at vide om ekstrafunktioner hos din Bang & Olufsen forhandler.

Funktionsaktiveringsnøgle

Ekstrafunktioner gøres tilgængelige ved at indtaste en funktionsaktiveringsnøgle.

Nøglen kan købes hos din Bang & Olufsen forhandler. Den kan ikke deaktiveres igen.

Indtast en funktionsaktiveringsnøgle ...

- > Åbn menuen TV-OPSÆTNING, og fremhæv ØVRIGE MULIGHEDER.
- > Tryk på **centerknappen** for at åbne menuen ØVRIGE MULIGHEDER, og fremhæv FUNKTIONSAKTIVERING.
- > Tryk på **centerknappen** for at åbne menuen FUNKTIONSAKTIVERING.
- > Vælg den funktion, du vil aktivere, og tryk på **centerknappen**.
- > Indtast den 12-cifrede nøgle. Et forkert tal kan slettes ved at trykke til venstre på navigationsknappen, og alle tal kan slettes ved at trykke på **BACK**.
- > Når du har indtastet nøglen, skal du trykke på **centerknappen** for at acceptere.



HDMI MATRIX

Funktionen HDMI MATRIX er en ekstrafunktion, der kan købes separat. Når den tilkøbte funktionsaktiveringsnøgle indtastes, får du adgang til ekstra software i fjernsynet. Selve HDMI Matrix er et fysisk produkt, der kan tilsluttes, og som giver mulighed for at slutte flere eksterne kilder til fjernsynet og få adgang til dem via Beo6 fjernbetjeningen. Få mere at vide om ekstrafunktioner hos din Bang & Olufsen forhandler.

Vigtige oplysninger

HDMI Matrixen skal tilsluttes og opsættes af din Bang & Olufsen forhandler.

- Beo6 fjernbetjeningen skal rekonfigureres, før du kan bruge HDMI Matrixen.
- Du kan ikke betjene HDMI Matrixen med en Beo4 fjernbetjening.
- Du kan ikke slutte mere end én HDMI Matrix til en opsætning.
- HDMI Matrixen kan ikke konfigureres på en HDMI Expander.
- Du kan ikke konfigurere både en HDMI Matrix og et kildecenter.

Indstillinger i menuen HDMI MATRIX ...

I menuen HDMI MATRIX kan du vælge indstillinger for HDMI Matrixen.

I menuen TILSLUTNINGER ...

- > Vælg den stikgruppe, hvor du har tilsluttet en HDMI Matrix.
- > Vælg feltet HDMI MATRIX, og indstil det til JA.
- > Feltet INDGANGE vises, og du kan angive det antal kilder, du ønsker at tilslutte. Det tal, du angiver i feltet, skal være højere end antallet af tilsluttede kilder.
- > Vælg et HDMI-stik. Du kan ikke vælge INGEN.
- > Tryk på **centerknappen** for at åbne menuen HDMI MATRIX.
- > Vælg den tilsluttede type HDMI Matrix
- > Tryk på **centerknappen** for at åbne menuen KONTROL.
- > Vælg en IR-type for at angive forbindelsen mellem fjernsynets fjernbetjening og HDMI Matrixen.
- > Tryk på **centerknappen** for at gemme indstillingerne.

Når indstillingerne for HDMI Matrixen er gemt, vises en liste over indgange, hvor du kan konfigurere de kilder, der er tilsluttet HDMI Matrixen. [Se side 49.](#)

AV1	
KILDE	V.AUX2
HDMI MATRIX	JA
INDGANGE	8
AUTOMATISK VALG	NEJ
TIMER-OPTAGER	NEJ
HDMI	A
LYDINDGANG	HDMI

Hvis du på et senere tidspunkt deaktiverer en gemt HDMI Matrix-konfiguration ved at vælge NEJ i feltet HDMI MATRIX, gemmes dine indstillinger fortsat. Det betyder, at indstillingerne kan hentes frem igen, hvis du på et senere tidspunkt vælger JA i feltet.

Når en HDMI Matrix aktiveres, registreres den automatisk som V.AUX2. Også selvom en anden kilde allerede er registreret som V.AUX2. Den pågældende kilde skal så registreres til et andet kildenavn.

Føj kilder til din opsætning ...

De kilder, der er sluttet til HDMI Matrixen, skal registreres i fjernsynet.

Konfigurer indgange ...

- > Konfigurer én indgang ad gangen.
- > Navngiv de enkelte indgange ved at følge instruktionerne på skærmen. Hvis du ikke navngiver en indgang, anvendes navnet fra den valgte PUC-liste.
- > Vælg en PUC-kilde for den specifikke indgang. Kilderne er inddelt i fire kategorier: SET-TOP BOKS, DVD-AFSPILLER/OPTAGER, VIDEOBÅNDOPTAGER og ANDET.
- > Når du har gemt indstillingerne for en indgang, kan du konfigurere den næste. Fortsæt, indtil alle indgangene er konfigureret.
- > Tryk på den **grønne** knap for at vende tilbage til menuen TILSLUTNINGER.

HDMI MATRIX

INDGANG 1	INGEN
INDGANG 2	INGEN
INDGANG 3	INGEN
INDGANG 4	INGEN
INDGANG 5	INGEN
INDGANG 6	INGEN
INDGANG 7	INGEN
INDGANG 8	INGEN

Tekst-tv

Daglig brug af tekst-tv er beskrevet i vejledningen Kom godt i gang. På denne side beskrives, hvordan foretrukne tekst-tv-sider gemmes, så du hurtigt kan slå op på dem.

Gem foretrukne tekst-tv-sider

Der kan oprettes ni MEMO-sider for hver tv-kanals tekst-tv-tjeneste.

Opret en MEMO-side ...

- > Åbn en side, du bruger ofte.
- > Tryk til venstre eller højre på navigationsknappen for at flytte markøren hen ad menulinjen til OPRET, og tryk på **centerknappen**. De ni tilgængelige MEMO-steder vises med tal. Det første er fremhævet.
- > Tryk på **centerknappen** for at gemme den aktuelle side. Markøren flytter til det næste tilgængelige MEMO-sted.
- > Brug taltasterne på fjernbetjeningen til at vælge den næste tekst-tv-side, du vil gemme.
- > Gentag fremgangsmåden for hver af de sider, du vil gemme.
- > Luk MEMO-opsætningen ved at flytte markøren til RETUR på menulinjen i tekst-tv og trykke på **centerknappen**.
- > Tryk på **BACK** for at afslutte tekst-tv.

Daglig brug af MEMO-sider

Du kan få brug for hurtigt at kunne slå op på dine MEMO-sider i tekst-tv, f.eks. hvis du er på vej ud af døren på arbejde og ønsker oplysninger om trafikken fra en tekst-tv-tjeneste.

Få vist MEMO-sider ...

- > Tryk på **Text** for at få vist tekst-tv.
- > Tryk på **◀** eller **▶** for at bladre i MEMO-siderne.
- > Tryk på **BACK** for at afslutte tekst-tv.

Slet en MEMO-side ...

- > Tryk til venstre eller højre på navigationsknappen for at flytte markøren til OPRET, og tryk på **centerknappen**.
- > Flyt markøren til den MEMO-side, du ønsker at slette, og tryk på den **gule** knap.
- > Tryk på den **gule** knap igen for at bekræfte.

Få vist tekst-tv-undertekster for et program ...

Hvis du ønsker automatisk visning af tekst-tv-undertekster i forbindelse med et bestemt program, skal du gemme tekst-tv-siden med disse undertekster som MEMO-side 9.

Når du vælger en DVB-kanal, skal du åbne tekst-tv og lade det stå åbent for at aktivere underteksterne. Hvis du har gemt andre MEMO-sider, skal siden med tekst-tv-undertekster gemmes som MEMO-side 1.

Hvis dit fjernsyn er forbundet med et andet fjernsyn via et Master Link kabel, kan de gemte MEMO-sider ikke ses på begge fjernsyn. MEMO-sider skal gemmes manuelt på hvert enkelt fjernsyn.

Betjen andet udstyr med Beo6 eller Beo4

Den indbyggede Peripheral Unit Controller fungerer som en tolk mellem tilsluttet videoudstyr (f.eks. en set-top box, videoptager eller dvd-afspiller) og Bang & Olufsen fjernbetjeningen.

Brug Bang & Olufsen fjernbetjeningen til at få adgang til funktioner i produkter, der ikke er fra Bang & Olufsen.

Når du tænder for produktet, er alle funktioner tilgængelige via displayet på Beo6, eller via menuoverlayen på fjernsynsskærmen, hvis du bruger en Beo4 fjernbetjening.

Se oplysninger om produktets forskellige funktioner i produktets egen vejledning.

Nogle af fjernsynets funktioner er muligvis ikke tilgængelige, når der tilsluttes produkter, der ikke er fra Bang & Olufsen. Ikke alt videoudstyr understøttes af Bang & Olufsen. Kontakt din Bang & Olufsen forhandler for oplysninger om, hvilke produkter der understøttes.

Brug Beo6 fjernbetjeningen

Produktets hovedfunktioner kan betjenes med Beo6 fjernbetjeningen. Det er muligvis ikke alle funktioner, der understøttes af Beo6. De tilgængelige tjenester og funktioner vises i displayet på Beo6, når du aktiverer produktet.

- > Tryk på en kildeknop, f.eks. DTV, for at tænde for et tilsluttet produkt.
- > Tryk på den knap i displayet på Beo6, der aktiverer den ønskede funktion.

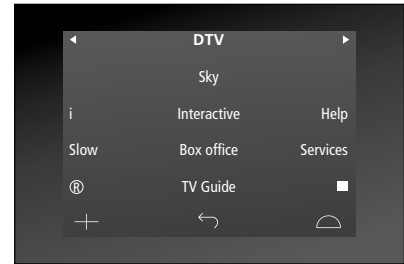

Eksempel på et displaybillede i Beo6 til betjening af en set-top box.

Brug produktets menuer

Når du har aktiveret det tilsluttede produkt, kan du betjene dets menuer med fjernbetjeningen.

Mens produktets menuer vises ...

- > Tryk op, ned, til venstre eller til højre på navigationsknappen for at navigere i menuer.
- > Tryk på **centerknappen** for at vælge og aktivere en funktion.
- > Tryk på **BACK** for at lukke menuer eller gå tilbage til en tidligere menu.
- > Tryk på **+**, og brug taltasterne til at indtaste oplysninger i menuerne eller tjenesterne, når dette er relevant (Beo4: Brug taltasterne).
- > Brug de farvede knapper som angivet i menuerne til det tilsluttede produkt.
- > Tryk på **BACK** for at gå tilbage gennem de forrige menuer, eller hold **BACK** nede for at lukke alle menuerne.

Når tilsluttet udstyr er valgt som kilde, skal du trykke to gange på **Menu** for at åbne fjernsynets hovedmenu.

Brug Beo4 fjernbetjeningen

Hvis du har en Beo4 fjernbetjening, giver denne direkte adgang til visse funktioner, når du tænder for produktet. Yderligere funktioner er tilgængelige via en menuoverlay, som du henter frem på skærmen. I denne menu kan du se, hvilke knapper på Beo4 der aktiverer bestemte tjenester og funktioner.

Hos din Bang & Olufsen forhandler kan du få en oversigt, der forklarer betjeningen af det tilsluttede udstyr via Beo4 mere detaljeret.

- > Tryk på en kildeknap, f.eks. **V.MEM**, for at tænde for et tilsluttet produkt.
- > Tryk på **MENU** for at åbne menuoverlayen.
- > Tryk på den taltast, der aktiverer den ønskede funktion, eller tryk på en af de farvede knapper for at aktivere en funktion.

*Menuoverlayen for et produkt, der er sluttet til hovedrumsfjernsynet, kan ikke vises på fjernsynsskærmen i et linkrum. Du kan dog stadig få adgang til de forskellige funktioner ved at trykke på **LIST**, trykke op eller ned på navigationsknappen for at åbne **SHIFT** og vælge et tal eller en farve.*

Direkte betjening med Beo4

Hvis du ved, hvilken knap på Beo4 der aktiverer den ønskede funktion, kan du aktivere funktionen uden først at hente menuoverlayen frem.

Mens produktet er tændt ...

- > Tryk på en af de farvede knapper for at aktivere en funktion.
- > Hold **centerknappen** nede for at hente programoversigten eller programinformation frem på skærmen, hvis produktet understøtter disse funktioner.
- > Tryk på **MENU**, og brug taltasterne til at aktivere den ønskede funktion.
- > Tryk på **▲** og **▼** for at skifte mellem kanaler.*
- > Tryk på **◀** og **▶** for at gå frem og tilbage, f.eks. i optagelser.*

* Dette gælder ikke Beo4 uden navigationsknap.

*Nogle tilsluttede produkter kan kun tændes eller slukkes ved, at du trykker på **LIST**, trykker op eller ned på navigationsknappen for at åbne **SHIFT** og trykker på **9**. I andre tilfælde skal du trykke på **PLAY** efterfulgt af **0**.*

PROGRAM GUIDE	■
RADIO/TV MODE	■
MENU	■
INFORMATION	■
PROGRAM GROUPS	1
SUBTITLE LANGUAGE	2
AUDIO LANGUAGE	3
SETUP	4
PROGRAM LIST	5

Eksempel på en menuoverlay. Knapperne på Beo4 er vist til højre i menuen, og de funktioner, som de styrer, er vist til venstre. Menuen viser muligvis også en liste over knapperne på fjernbetjeningen til det tilsluttede produkt.

Afspil optagelser fra en videoptager eller en dvd-afspiller

Du kan tænde for produktet, starte og stoppe afspilningen og søge frem og tilbage ved hjælp af fjernbetjeningen. Tag et videobånd eller en dvd ud af produktet ved at bruge nærbetjeningspanelet.

- > Tryk på **DVD** for at tænde for dvd-afspilleren og starte afspilningen.
- > Tryk på **◀** eller **▶** for at søge frem eller tilbage.
- > Tryk på **STOP** for sætte afspilningen på pause.
- > Tryk på **PLAY** for at genoptage afspilningen, eller tryk på **STOP** igen for at standse afspilningen helt.
- > Tryk på **•** for at sætte fjernsynet på standby.

*Hvis produktet har en automatisk standbyfunktion, der sætter det på standby, når en afspilning er sat på pause eller standset midlertidigt, kan du genaktivere produktet ved at trykke på en anden kildeknop på fjernbetjeningen, f.eks. TV efterfulgt af **V.MEM** eller **DVD**.*

Optag her og nu på en videoptager

Du kan optage et program her og nu fra hvilken som helst kilde eller kanal.

Uanset om du vælger at se, hvad du optager, skifter til en anden kilde eller sætter fjernsynet på standby, vil optagelsen fortsætte.

- > Tryk på **Optag** for at få adgang til optagefunktionen (Beo4: Tryk på **LIST**, og tryk op eller ned på navigationsknappen for at åbne **RECORD**. Tryk derefter på **centerknappen**).
- > Tryk på **Optag** igen for at starte optagelsen af det program, der sendes (Beo4: Tryk igen på **centerknappen**).
- > Når optagelsen påbegyndes på fjernsynet, vises teksten **OPTAGER** et kort øjeblik på skærmen.
- > Under optagelsen kan du trykke på **DTV** for at skifte til en anden kilde end den, der optages fra, eller trykke på **•** for at sætte fjernsynet på standby. Optagelsen fortsætter.

Vend tilbage til optagelsen ...

- > Tryk på **V.MEM** for at skifte til videoptageren.
- > Tryk to gange på **STOP** for at standse optagelsen helt.

*For at få den bedst mulige optagelse skal du kontrollere, at videoptageren er tilsluttet den rigtige indgang. Hvis du forsøger at skifte til en anden fjernsynskilde under optagelsen, vises teksten **OPTAGER** på skærmen.*

Om videooptagelse ...

En timeroptagelse skal enten forudindstilles via de tilgængelige skærmvejledninger for den kilde, du ønsker at optage fra, eller via videooptagerens egne menuer. I sidstnævnte tilfælde skal du bruge videooptagerens fjernbetjening. Funktionen *Record lock* sikrer, at der er et tilgængeligt signal mellem kilden og videooptageren, når en timeroptagelse er indstillet.

Hvis du ønsker at optage fra en anden videooptager, der er tilsluttet AV 2-stikket, skal du trykke på Optag2 på Beo6 (Beo4: Tryk på LIST, og tryk op eller ned på navigationsknappen, indtil RECORD2 vises i displayet. Tryk dernæst to gange på GO). Tryk på Optag2 og derefter to gange på STOP for standse optagelsen (Beo4: Tryk på LIST, og tryk op eller ned på navigationsknappen, indtil RECORD2 vises i displayet. Tryk på GO, og tryk dernæst to gange på STOP).

Optag fra videooptagerens tuner

De kanaler, du ønsker at optage fra, skal gemmes såvel i videooptagerens tuner som i fjernsynets tuner. Optagelsen styres af videooptageren. Se yderligere oplysninger om optagelse i den vejledning, der følger med videooptageren.

- > Tryk på **V.MEM** for at tænde for videooptageren.
- > Tryk eventuelt to gange på **STOP** for at stoppe videooptageren.
- > Tryk på **Optag** for at få adgang til optagefunktionen (Beo4: Tryk på **LIST**, og tryk op eller ned på navigationsknappen for at åbne **RECORD**. Tryk derefter på **centerknappen**).
- > Tryk på **Optag** for at starte optagelsen. **OPTAGER** vises på skærmen (Beo4: Tryk igen på **centerknappen**).

Når optagelsen er i gang, kan du ...

- > trykke på **•** for at sætte fjernsynet på standby. Optagelsen fortsætter.
- > trykke på **V.MEM** for at gå tilbage til optagelsen.
- > trykke to gange på **STOP** for at standse optagelsen helt.

Husk at indstille videooptagerens indgangsvælger korrekt for at sikre, at optagelsen bliver udført.

Tilslut og betjen et musiksystem

Hvis du slutter et kompatibelt musiksystem fra Bang & Olufsen til fjernsynet ved hjælp af et Master Link kabel, får du fordelene ved et integreret musik- og videosystem.

Afspil en cd på musiksystemet ved hjælp af de højttalere, der er sluttet til fjernsynet, eller tænd for et tv-program, og send lyden til højttalerne i dit musiksystem.

Du kan placere musiksystemet sammen med fjernsynet i ét rum eller vælge at placere fjernsynet i ét rum og musiksystemet med et sæt højttalere i et andet.

Hvis du vil integrere dit AV-system ved hjælp af Master Link, skal du indstille SPARETILSTAND til FRA. [Se side 40.](#)

Ikke alle musiksystemer fra Bang & Olufsen understøtter integration med fjernsynet.

Slut musiksystemet til fjernsynet

Forbind stikket mærket MASTER LINK på fjernsynet med det samme stik på musiksystemet med et BeoLink kabel.

Programmer AV-opsætningen med Beo6

Hvis fjernsynet er sat op i et AV-system, skal det muligvis indstilles til den korrekte Option med Beo6. Sæt først hele systemet på standby.

Indstil Option for fjernsynet ...

- > Stå foran fjernsynet.
- > Hold knappen • nede, og tryk på **centerknappen** for at åbne menuen OPSÆTNING på Beo6.
- > Slip begge knapper.
- > Tryk på **Option-programmering** for at åbne displaybilledet til Option-programmering på Beo6.
- > Tryk på knappen for den zone, fjernsynet er placeret i, f.eks. **Stue**.

Indstil Option for musiksystemet ...

- > Stå foran musiksystemet.
- > Hold knappen • nede, og tryk på **centerknappen** for at åbne menuen OPSÆTNING på Beo6.
- > Slip begge knapper.
- > Tryk på **Option-programmering** for at åbne displaybilledet til Option-programmering på Beo6.
- > Tryk på knappen for den zone, musiksystemet er placeret i, f.eks. **Musikzonen**.

Hvis du flytter produkter i et linkrum til andre rum, skal du huske at få Beo6 fjernbetjeningen omkonfigureret hos din Bang & Olufsen forhandler.

Programmer AV-opsætningen med Beo4

Du kan indstille et fjernsyn, der er en del af et AV-system, til den korrekte Option med Beo4. Sæt først hele systemet på standby.

Indstil Option for fjernsynet ...

- > Hold knappen • nede på Beo4, og tryk på **LIST**.
- > Slip begge knapper.
- > Tryk op eller ned på navigationsknappen for at åbne **OPTION?** i displayet på Beo4, og tryk på **centerknappen**.
- > Tryk op eller ned på navigationsknappen for at åbne **V.OPT** i displayet på Beo4, og indtast derefter det relevante nummer (**1, 2, 4, 5** eller **6**).

Indstil Option for musiksystemet ...

- > Hold knappen • nede på Beo4, og tryk på **LIST**.
- > Slip begge knapper.
- > Tryk op eller ned på navigationsknappen for at åbne **OPTION?** i displayet på Beo4, og tryk på **centerknappen**.
- > Tryk op eller ned på navigationsknappen for at åbne **A.OPT** i displayet på Beo4, og indtast derefter det relevante nummer (**0, 1, 2, 4, 5** eller **6**).

>> Tilslut og betjen et musiksystem

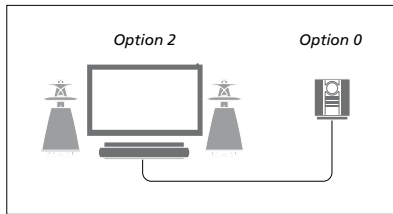

Hvis fjernsynet og et musiksystem sættes op i ét rum med alle højttalere tilsluttet fjernsynet, skal fjernsynet indstilles til Option 2, og musiksystemet skal indstilles til Option 0.

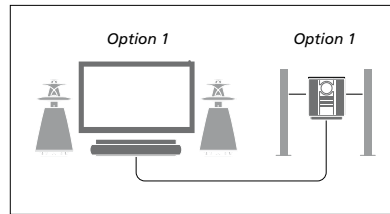

Hvis fjernsynet (med eller uden ekstra højttalere) og musiksystemet (med et tilsluttet sæt højttalere) sættes op i samme rum, skal både fjernsynet og musiksystemet indstilles til Option 1.

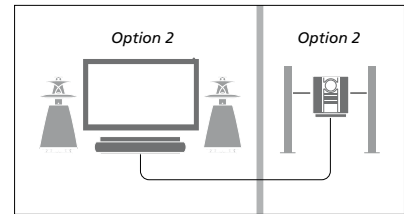

Hvis musiksystemet sættes op i ét rum, og fjernsynet (med eller uden ekstra højttalere) sættes op i et andet, skal både fjernsynet og musiksystemet indstilles til Option 2.

Se oplysninger om Option 4, 5 og 6 på [side 60 og 62](#). Kontakt din forhandler for yderligere oplysninger.

Brug et musik- og videosystem

Hvis du integrerer dit musiksystem og dit fjernsyn, kan du vælge en højttalerkombination, som passer til den aktuelle video- eller audiokanal, og desuden optage videolyd på musiksystemet.

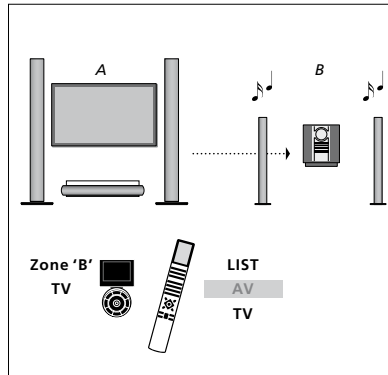

Hvis du vil høre lyden fra en fjernsynskilde over musiksystemets højttalere uden at tænde for skærmen, skal du vælge zonen for musiksystemets højttalere på Beo6. Tryk derefter på en kildeknop, f.eks. TV (Beo4: Tryk på LIST, tryk op eller ned på navigationsknappen for at åbne AV i displayet på Beo4, og tryk på TV). Beo6 vejledningen vises til venstre og Beo4 vejledningen til højre.

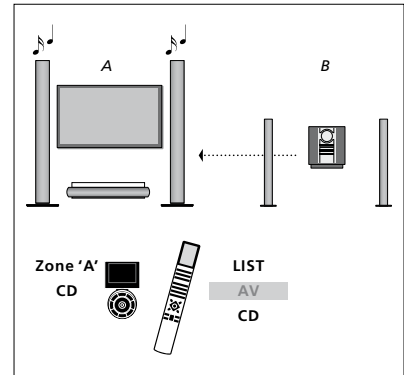

Hvis du vil høre musik over fjernsynets højttalere, skal du vælge zonen for fjernsynets højttalere på Beo6. Tryk derefter på en lydkildeknop, f.eks. CD (Beo4: Tryk på LIST, tryk op eller ned på navigationsknappen for at åbne AV i displayet på Beo4, og tryk på CD). Beo6 vejledningen vises til venstre og Beo4 vejledningen til højre.

Fordel lyd og billede med BeoLink

BeoLink systemet giver mulighed for at fordele lyd og/eller billede til andre rum i huset.

Du kan f.eks. slutte fjernsynet i stuen til et andet videosystem eller til et sæt højttalere i et andet rum, så du får mulighed for at "flytte" lyd eller billede til andre rum.

Hvis du har installeret et BeoLink fordelingsystem, kan du enten bruge fjernsynet i hovedrummet (f.eks. en stue) eller i et linkrum (f.eks. et kontor eller et soveværelse).

I særlige tilfælde kan det være nødvendigt at angive modulatorindstillinger.

Linktilslutninger

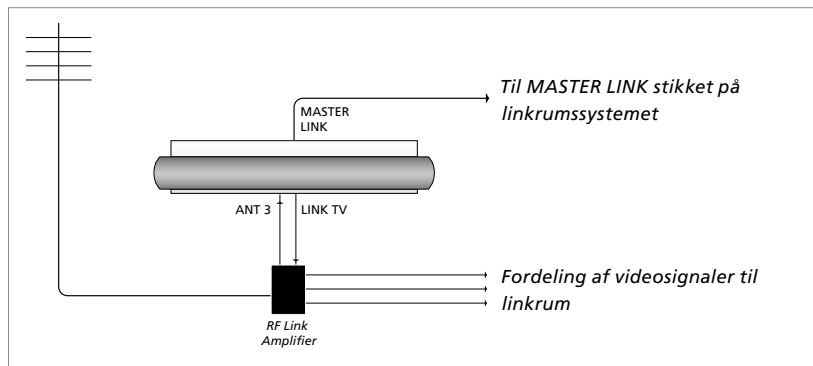

Hovedrumsfjernsynet skal sluttes til linkrumssystemet via et Master Link kabel:

- > Slut Master Link kablet til stikket mærket MASTER LINK på fjernsynet.
- > Hvis du også ønsker at fordele videosignaler, skal du slutte et almindeligt antennekabel til stikket mærket LINK TV på fjernsynet. Træk derefter antennekablet til RF-linkforstærkeren og Master Link kablet til linkrummet. Se den vejledning, som følger med produktet i linkrummet.

Hvis der allerede er sluttet et musiksystem til Master Link stikket, og du ønsker at tilslutte mere udstyr, skal du dele Master Link kablet i to og forbinde det med kablet fra linkrummet ved hjælp af en særlig samledåse. Kontakt din Bang & Olufsen forhandler for at få hjælp.

HDMI-, VGA- og Y/Pb/Pr-signaler kan ikke fordeles fra hovedrumsfjernsynet til linkrumssystemet.

Hvis du indstiller SPARETILSTAND til TIL, kan du ikke aktivere fjernsynet eller dets kilder fra linkrummet. Master Link må heller ikke tilsluttes.

Systemmodulator

Hvis du har en audioopsætning (f.eks. BeoLink Active/Passive), og du vælger at sætte et ikke-linkbart fjernsyn op i det samme rum, skal du sætte systemmodulatoren på TIL. Fabriksindstillingen er AUTO, og den skal anvendes, hvis du bruger et linkbart fjernsyn fra Bang & Olufsen.

Tænd for systemmodulatoren ...

- > Åbn menuen TV-OPSÆTNING, og fremhæv ØVRIGE MULIGHEDER.
- > Tryk på **centerknappen** for at åbne menuen ØVRIGE MULIGHEDER, og fremhæv TILSLUTNINGER.
- > Tryk på **centerknappen** for at åbne menuen TILSLUTNINGER, og fremhæv LINK.
- > Tryk på **centerknappen** for at åbne menuen LINK, og fremhæv MODULATOR.
- > Tryk til venstre eller højre på navigationsknappen for at vælge TIL.
- > Tryk på **centerknappen** for at gemme indstillingen, eller hold **BACK** nede for at lukke alle menuer uden at gemme.

Linkfrekvens

Hvis f.eks. en tv-kanal i dit område bliver sendt på samme frekvens som BeoLink systemets fabriksindstilling (599 MHz), skal du indstille systemmodulatoren på en ledig frekvens. Når du ændrer linkfrekvensen på hovedrumsfjernsynet, skal du sørge for, at linkfrekvensen på linkrumsfjernsynet svarer hertil.

Skift linkfrekvens ...

- > Åbn menuen TV-OPSÆTNING, og fremhæv ØVRIGE MULIGHEDER.
- > Tryk på **centerknappen** for at åbne menuen ØVRIGE MULIGHEDER, og fremhæv TILSLUTNINGER.
- > Tryk på **centerknappen** for at åbne menuen TILSLUTNINGER, og fremhæv LINK.
- > Tryk på **centerknappen** for at åbne menuen LINK, og fremhæv FREKVENNS.
- > Tryk til venstre eller højre på navigationsknappen for at finde en ledig frekvens.
- > Tryk på **centerknappen** for at gemme indstillingen, eller hold **BACK** nede for at lukke alle menuer uden at gemme.



Menuen LINK.

Når linkfrekvensen i linkrummet indstilles, vises et testbillede. FINJUSTERING er kun tilgængelig i linkrum/Option 4-opsætninger.

Fjernsynet i et linkrum

Hvis du har installeret BeoLink i hjemmet og vælger at placere fjernsynet i et linkrum, kan du betjene alle tilsluttede systemer via fjernsynet.

Du skal følge nedenstående fremgangsmåde, når du tilslutter fjernsynet til brug i et linkrum:

- 1 Sæt linkrumsfjernsynets stik i stikkontakten, og tænd for strømmen.
- 2 Programmer linkrumsfjernsynet til den korrekte Option vha. fjernbetjeningen.
- 3 Tag linkrumsfjernsynets stik ud af stikkontakten.
- 4 Foretag de nødvendige tilslutninger.
- 5 Sæt linkrumsfjernsynets stik i stikkontakten igen.

Indstil Option

For at hele systemet kan fungere korrekt, er det vigtigt, at linkrumsfjernsynet er indstillet til den korrekte Option, før det tilsluttes hovedrumsfjernsynet.

Med Beo6 ...

- > Stå foran linkrumsfjernsynet.
- > Hold knappen **• nede**, og tryk på **centerknappen** for at åbne menuen OPSÆTNING på Beo6.
- > Slip begge knapper.
- > Tryk på **Option-programmering** for at åbne displaybilledet til Option-programmering på Beo6.
- > Tryk på den knap, der svarer til den zone, fjernsynet er placeret i.

Med Beo4 ...

- > Hold knappen **• nede**, og tryk på **LIST** på Beo4.
- > Slip begge knapper.
- > Tryk op eller ned på navigationsknappen for at åbne **OPTION?** i displayet på Beo4, og tryk på **centerknappen**.
- > Tryk op eller ned på navigationsknappen for at åbne **V.OPT** i displayet på Beo4, og tryk på **6**.*

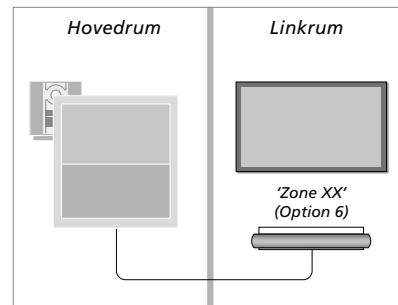

* Hvis du tilslutter fjernsynet til brug i et linkrum, hvor der allerede er tilsluttet andre linksystemer (f.eks. højttalere), skal du i stedet programmere fjernsynet til Option 5.

Betjening i linkrum

Når du opholder dig i et linkrum, kan du betjene alle tilsluttede systemer med fjernbetjeningen.

Brug kilder, der kun findes i ét af rummene ...

- > Tryk på knappen for den kilde, du ønsker at bruge, f.eks. **RADIO**.
- > Betjen den valgte kilde, som du plejer.

Brug en hovedrumskilde (kildetypen findes i begge rum) ...

- > Tryk på **Link** for at få vist en kilde i displayet (Beo4: Tryk på **LIST**, og tryk op eller ned på navigationsknappen for at åbne **LINK** i displayet på Beo4).
- > Tryk på knappen for den kilde, du ønsker at bruge, f.eks. **TV**.
- > Betjen kilden, som du plejer.

Brug en linkrumskilde (kildetypen findes i begge rum) ...

- > Tryk på knappen for den kilde, du ønsker at bruge, f.eks. **TV**.
- > Betjen kilden, som du plejer.

Lyt til stereolyd i linkrummet ...

Lyd, som fordeles fra en videokilde i hovedrummet (f.eks. en set-top box) til linkrummet, sendes normalt i mono. Du kan dog også vælge stereolyd:

- > Tryk på **TV** for at tænde for fjernsynet.
- > Tryk på **AV** for at få vist en kilde i displayet (Beo4: Tryk på **LIST**, og tryk op eller ned på navigationsknappen for at åbne **AV** i displayet på Beo4).
- > Tryk f.eks. på **DTV** for at aktivere en kilde, som er tilsluttet hovedrumsfjernsynet, f.eks. en set-top box.

Mens denne funktion bruges, er det ikke muligt at fordele andre hovedrumskilder til andre linkrumssystemer.

Der kan forekomme problemer med synkronisering af hoved- og linkrumslyden. I visse tilfælde kan du synkronisere lyden ved at vælge en kilde, trykke på **AV** og vælge kilden igen (Beo4: Vælg en kilde, tryk på **LIST** og tryk op eller ned på navigationsknappen for at åbne **AV** i displayet på Beo4. Vælg derefter kilden igen).

Hvis du vælger en anden kilde i hovedrummet, kan det ændre lydstyrken.

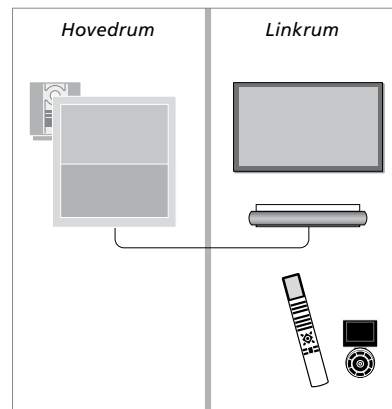

To fjernsyn i samme rum

Hvis du har placeret fjernsynet i et rum, hvor du i forvejen har et Bang & Olufsen fjernsyn, og kommandoer fra fjernbetjeningen kan modtages af begge fjernsyn, skal du ændre fjernsynets Option-indstilling. På den måde undgår du at aktivere begge fjernsyn samtidig.

Når du programmerer en Option på fjernsynet, skal du tage stikket til det fjernsyn, du ikke ønsker at programmere, ud af stikkontakten. Det sikrer, at kun det fjernsyn, du ønsker at programmere, modtager Option-programmeringen.

Én fjernbetjening til begge fjernsyn

For at fjernsynet skal fungere optimalt, er det afgørende, at det er indstillet til den korrekte Option. Se oplysninger om Option-programmering på [side 60](#). Hvis du har en Beo4 fjernbetjening, skal du indstille fjernsynet til Option 4, og hvis du har en Beo6, skal du indstille det til den korrekte zone.*

Beo4 – Betjen fjernsynet i Option 4 ...

Normalt kan du aktivere en kilde, f.eks. TV, blot ved at trykke på den relevante kildeknop på fjernbetjeningen. Når fjernsynet er programmeret til Option 4, skal du dog gøre følgende, hvis du anvender Beo4:

- > Tryk på LIST, og tryk op eller ned på navigationsknappen for at åbne LINK i displayet på Beo4
- > Tryk på en kildeknop, f.eks. TV.

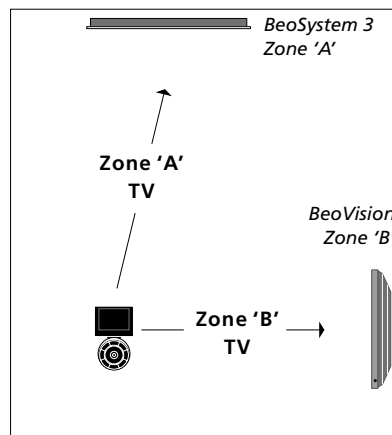

Betjening med Beo6.

* **BEMÆRK!** Kontakt din Bang & Olufsen forhandler for oplysninger om valg af zone.

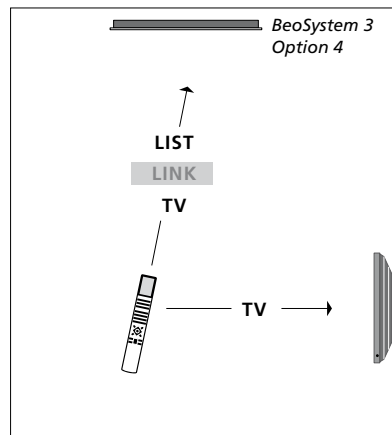

Betjening med Beo4.